

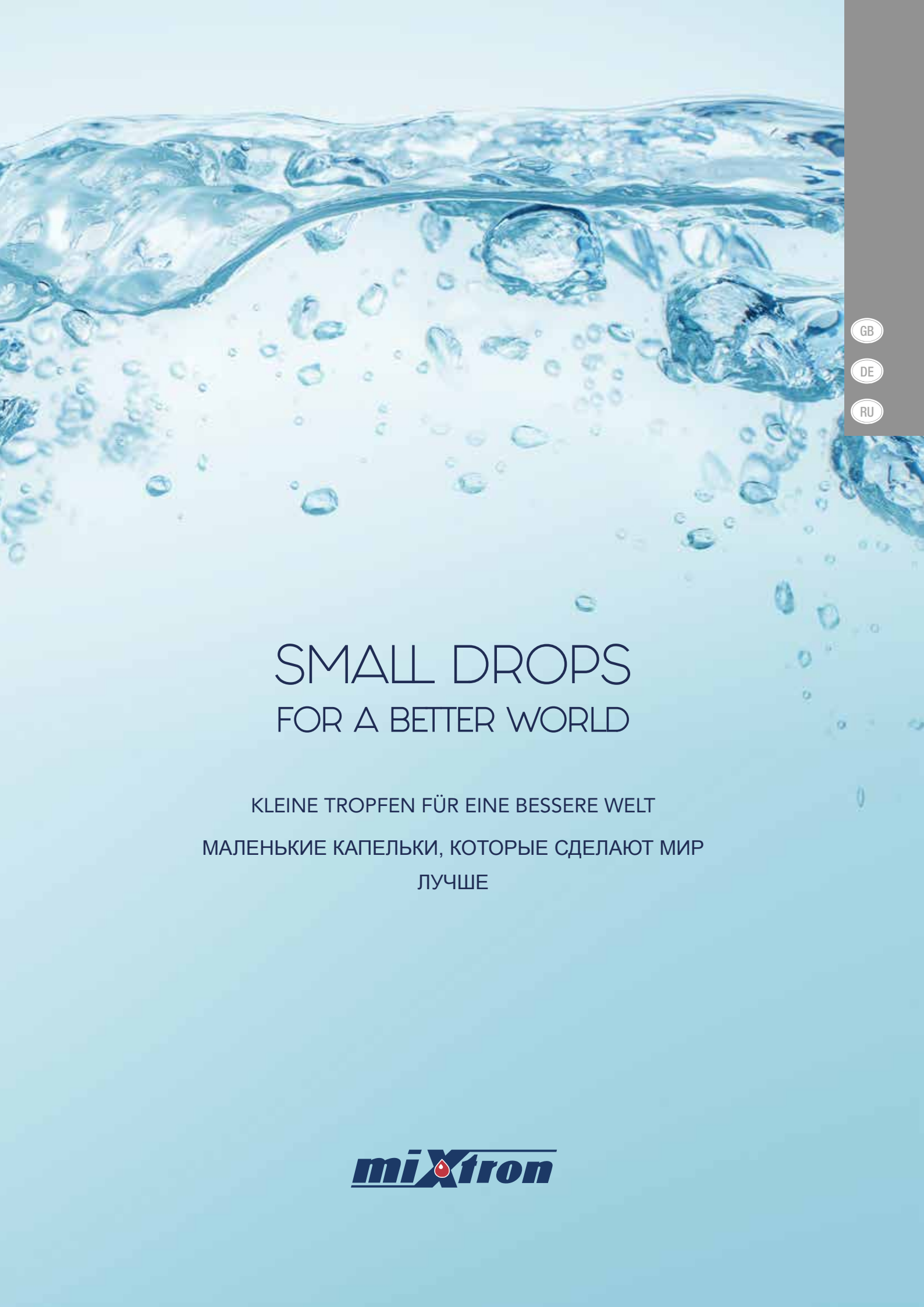

**miXtron**



GB

DE

RU

# SMALL DROPS FOR A BETTER WORLD

KLEINE TROPFEN FÜR EINE BESSERE WELT

МАЛЕНЬКИЕ КАПЕЛЬКИ, КОТОРЫЕ СДЕЛАЮТ МИР  
ЛУЧШЕ

**miXtron**



GB

DE

RU

## STRENGTH AND LONGSIGHTEDNESS KRAFT UND WEITBLICK СИЛА И ДАЛЬНОВИДНОСТЬ

GB

Based on an idea conceived by Stefano Brevini and his father Renato, **Mixtron** draws its strength from the leading-level expertise of its founders in the precision mechanics, power transmission and hydraulic components sectors.

This expertise has allowed **Mixtron** to make an in-depth study of all of the problems and issues occurring in the supply chain and to develop a strong ability to interpret both customers' needs and market trends. Its long-sightedness has been an essential ally in gaining this knowledge, contributing to the engineering of an innovative state-of-the-art proportional volumetric dosing pump, capable of guaranteeing a product that satisfies all of the requests and meets all of the needs of the fields in which the Company operates, from technical and technological requirements to systems design and unique customer care

services. Following this philosophy, **Mixtron** has developed an entire range of products dedicated to Metalworking, Water Treatment, Fertigation, Car Washing, and Livestock fields and to the Chemical Industry.

The combination of professional background and personal experience, the solid and visionary know-how of its young, creative, knowledgeable, heterogeneous and cohesive workforce are **Mixtron's** true strength. Indeed, its Human Capital represents the most profound and concrete expression of the Company's values, which are any business' defining quality. An invaluable asset, whose bold gaze is turned towards innovation.

DE

Aus einer Idee von Stefano Brevini und seinem Vater Renato geboren, verfügt **Mixtron** über branchenführende Kompetenzen im Bereich der Präzisionsmechanik-, Kraftübertragungs- und Hydraulikteilebranchen, aus denen die Gründer stammen.

Diese Kompetenzen haben es **Mixtron** ermöglicht, alle Problematiken und kritischen Punkte der Produktionslinie zu vertiefen und eine herausragende Fähigkeit bei der Interpretation der Kundenbedürfnisse und Markttrends zu entwickeln. Grundlegender Begleiter dieses Wissens war der Weitblick, der bei der Erstellung eines innovativen und fortschrittlichen volumetrischen Proportionaldosierers erforderlich ist, um ein Produkt garantieren zu können, das allen Anforderungen und Bedürfnissen der Branchen, in denen das Unternehmen arbeitet und den technischen und technologischen Ansprüchen entspricht. Dabei wird ein

einzigartiger Systemplanungsservice und Kundenservice angeboten.

**Mixtron** hat mit dieser Philosophie eine ganze Produktpalette entwickelt, die sich den Branchen der Mechanik, Wasseraufbereitung, Düngung und Bewässerung, Autowäsche, chemischen Industrie und Viehzucht widmet.

Der nicht nur professionelle, sondern auch humane Background sowie das konkrete und visionäre Know-how, welches das junge, kreative, geschulte, heterogene und zusammenhaltende Personal hat, bewegen den Motor des Unternehmens und stellen die wahre Stärke von **Mixtron** dar.

Es ist in der Tat das Humankapital, das tiefe und konkrete Werte verkörpert, was ein Unterscheidungsmerkmal des Unternehmens ist. Ein wertvolles Vermögen mit lebhaftem Blick in Richtung der Innovation.

RU

Идея создания **Mixtron** принадлежит Стефано Бревини и его отцу Ренато. Сегодня компания опирается на передовые знания своих основателей и опыт, накопленный в секторе точной механики, передачи мощности и гидравлических компонентов.

Эти знания позволили глубоко изучить все проблемы и критические моменты производственной цепочки и развить исключительную способность к пониманию требований Клиента и тенденций рынка.

Важнейшим дополнением знаний стала дальновидность, которая помогла создать объемный пропорциональный дозатор, инновационное и изготовленное по последнему слову техники устройство, гарантирующее высокое качество продукции, отвечающее всем запросам и удовлетворяющее потребности отраслей, в которых работает компания, начиная с технических и технологических нужд и заканчивая услугами по раз-

работке систем и уникальным в своем роде сервисным обслуживанием клиентов.

Такая философия позволила **Mixtron** разработать полный ассортимент продуктов для использования в секторе механической обработки, водоподготовки, внесения удобрений, автомоек, химической промышленности и животноводства. Профессиональный и человеческий опыт в сочетании с конкретным и стратегическим ноу-хау сегодня принадлежит молодому коллективу, креативному, подготовленному, разнородному и сплоченному, который является настоящей движущей силой **Mixtron**.

И действительно, человеческий капитал, будучи глубоким и реальным выражением ценностей компании, придает ей отличительный характер. Бесценный актив, нацеленный на инновации.



GB  
DE  
RU

BRIGHT IDEAS AT THE SERVICE OF OUR CUSTOMERS  
 GEWINNERIDEEN IM DIENSTE UNSERER KUNDEN  
 УСПЕШНЫЕ ИДЕИ НА СЛУЖБЕ НАШИХ КЛИЕНТОВ

**GB**  
**TECHNOLOGY**  
 Steve Jobs affirmed that "Simple is better". This quote implies that experience, technological research and development are essential parts of a successful company business, which ideally also employs the manifesto of the IT sector, "KISS: Keep It Simple, Stupid", indicating a linear programming style immune to superfluous complications.  
 This is therefore the philosophy wholeheartedly embraced by **Mixtron**: simplicity. Simplify and optimize to achieve the best results.  
**History speaks for itself.**  
 Dosing and mixing, guaranteeing constant flows over time and the resistance of its materials to wear and shocks. Ongoing R&D, efficiency and professionalism are "simply" an imperative for **Mixtron**. The

R&D department is always striving to improve the services that the Company has to offer. Its technicians and chemists are constantly engaged in the study of new materials to make its products more durable, resistant and, most importantly, unalterable over time, thus guaranteeing constant mechanical and fluid dynamic parameters during their lives. Technological features such as stainless steel screws and metal inserts embedded in the plastic components by fusing to guarantee perfect sealing and precise alignments; temperature indicators to ensure the correct temperature of use and additional metal components in AISI 316 stainless steel: all of these elements combine to classify **Mixtron** proportional volumetric dosing pumps as world-class components in the supply chain.

**MARKET**  
 The world is **Mixtron's** target market and its primary aim is total Customer satisfaction, its goal being to offer products and services of top quality. Its sales network therefore always provides prompt and precise answers to even the toughest questions and solutions for even the most difficult projects. State-of-the-art production technology a, personalised product assistance and a widespread after-sales service provided by the dealers, serve to guarantee that **Mixtron** installations are performed and its products are maintained. This, along with ongoing activities aimed at research and innovation, all combine to establish a close relationship of trust between Company and Customer and reinforce it over time. A relationship founded on the com-

mitment and passion with which **Mixtron** provides high standards of quality and streamlining for its systems.  
**DEVELOPMENT**  
 Its tireless efforts in pursuit of the highest standards of quality for its products and services, with a view to meeting the needs of the market, have qualified **Mixtron** as one of the leading companies in its field. To this end, the Research and Development department employs specialists who are constantly at work studying the compatibility and the interactions between the materials and the plastics used, as well as researching new materials, thus ensuring, through resistant and unalterable products, the constancy of mechanical and fluid dynamic parameters, so as to achieve the best and most long-lasting solutions.

**DE**  
**TECHNIK**  
 „Simple is better“ meinte Steve Jobs. Ein Satz, der Wissen, Erfahrung, technische Forschung und Entwicklung mit einbezieht, die in einem erfolgreichen Unternehmen von grundsätzlicher Bedeutung sind, in dem man idealerweise auch das informatische Manifest „KISS: Keep it simple, stupid“ finden kann, das auf einen linearen Programmationsstil abzielt und gegen überflüssige Komplikationen immun ist.  
 Und es ist diese Philosophie, die von **Mixtron** vollständig verkörpert wird: Die Einfachheit. Vereinfachen, optimieren, um das bestmögliche Ergebnis zu erhalten.  
**Die Geschichte erzählt.**  
 Dosieren und mischen, indem die zeitliche Durchflusskonstanz und Haltbarkeit der Materialien gegenüber Verschleiß und Stößen garan-

tiert wird, ist für **Mixtron** „einfach“ ein Imperativ und die Professionalität, mit der gearbeitet wird, findet auf dem Referenzmarkt auch dank der eifrigen Arbeit der Forschungs- und Entwicklungsabteilung immer mehr Anklang. Die F&E Abteilung engagiert sich in der Erreichung einer ständigen Verbesserung der angebotenen Leistungen und erforscht auf chemischer und technischer Ebene immer neue Materialien, um die Produkte langlebig, unangreifbar und vor allem während der Lebensdauer unveränderbar zu machen. Diese Parameter müssen aus mechanischer und fluiddynamischer Sicht konstant bleiben.  
 Das Vorliegen von technischen Eigenschaften wie beispielsweise Stahlschrauben und im Plastik des Gehäuses verschmolzene Metallteile garantieren eine perfekte



GB

DE

RU

Дichtigkeit und eine präzise Ausrichtung, Temperaturanzeiger bieten die Kontrolle der korrekten Gebrauchstemperatur, sowie andere AISI 316 Stahlteile machen die volumetrischen Proportionaldosierer von **Mixtron** zu Spitzenkomponenten in der Produktlinie.

#### MARKT

Die ganze Welt ist der Markt, den **Mixtron** bedient. Das Unternehmen setzt sich das Hauptziel der absoluten Kundenzufriedenheit durch das Angebot von qualitativ hochwertigen Produkten und Dienstleistungen.

Die vom Personal des Handelsnetzes gelieferten Antworten und Lösungen sind immer für die auch schwierigsten Projektanforderungen pünktlich und gezielt.

Die hochwertige Produktionstechnik, der persönlich zugeschnittene Kundendienst zum Produkt – es gibt in der Tat ein eng verzweigtes Kundendienstnetzwerk durch die Händler zur Garantie der Wartung und Umsetzung der Installation der **Mixtron** Produkte – in Kombination mit der ständigen Erforschung und Innovation bilden eine enge Vertrauensbeziehung zwischen

Unternehmen und Kunden, die mit der Zeit immer stärker wird. Eine Beziehung, die auf dem Einsatz und der Leidenschaft gegründet ist, mit denen **Mixtron** hohe Qualitätsstandards und Effizienz der Anlagen bietet.

#### ENTWICKLUNG

Die unermüdliche Arbeit am Produkt und den Dienstleistungen für die Verfolgung von hohen Qualitätsstandards zur Befriedigung des Marktes hat **Mixtron** zu einem Branchenführer unter den Unternehmen gemacht.

Zu diesem Zweck bedient sich die Forschungs- und Entwicklungsabteilung des Fachpersonals, das stets die Kompatibilität und Interaktionen zwischen den verwendeten Substanzen und dem verwendeten Plastik erforscht sowie immer neue Materialien sucht, um so mit unangreifbaren und unveränderbaren Produkten die Konstanz der mechanischen und fluiddynamischen Parameter zu garantieren, um die besten und zeitlich dauerhaftesten Lösungen anzubieten.

RU

#### ТЕХНОЛОГИЯ

"Чем проще, тем лучше" - так считал Стив Джобс. Его слова означают, что знания, опыт, технологические исследования и разработки являются неотъемлемой частью успешного бизнеса компании, к которому также идеально подходит принцип ИТ-сектора "KISS: Keep it simple, stupid", нацеленный на линейный стиль программирования без ненужных усложнений.

Именно такую философию в полной мере разделяет **Mixtron** - философию простоты.

Упрощать и оптимизировать для получения лучших результатов.

#### История говорит сама за себя.

Для компании **Mixtron** дозирование и смешивание с гарантией постоянства потока, долговечность материалов, устойчивых к износу и ударам - это "просто" безусловное требование и профессионализм, который находит на рынке все больший отклик благодаря неустанной работе отдела исследований и разработок. Здесь работают технические специалисты и химики, которые стремятся к постоянному усовершенствованию эксплуатаци-

онных характеристик продукции и изучают новые материалы, чтобы продукты были долговечными, коррозионностойкими и, прежде всего, неизменными и обеспечивали постоянство механических и гидродинамических параметров в течение всего срока эксплуатации.

Благодаря таким технологическим деталям, как винты из нержавеющей стали и металлические вставки, вплавленные в пластик корпусов для гарантии идеального уплотнения и точного выравнивания, температурные маркеры для контроля требуемой температуры эксплуатации и другие компоненты из нержавеющей стали AISI 316, объемные пропорциональные дозаторы **Mixtron** становятся первоклассными компонентами производственной цепочки.

#### РЫНОК

Целевым рынком компании **Mixtron** является весь мир, а ее миссией - полное удовлетворение Клиента, которому она предлагает высококачественную продукцию и услуги. Именно поэтому персонал тор-

говой сети компании всегда дает точные и конкретные ответы на самые трудные вопросы и находит решения для самых сложных проектов.

Современная производственная технология, персонализированная техническая поддержка и развитая сеть послепродажного обслуживания, которое предлагают дилеры для ввода в эксплуатацию и поддержания работы установок **Mixtron** - все это в сочетании с постоянными исследованиями и инновациями позволяет установить тесные доверительные отношения между компанией и клиентами, которые со временем становятся еще прочнее. Отношения, основанные на самоотдаче и увлеченности, с которой **Mixtron** предлагает высокие стандарты качества и оптимизации своих систем.

#### РАЗВИТИЕ

Благодаря неустанной работе над продуктом и услугами с целью достижения высоких стандартов качества для удовлетворения рынка, **Mixtron** удалось стать одной из ведущих компаний сектора.

Для этой цели отдел исследований и разработок сотрудничает со специалистами, которые постоянно исследуют совместимость и взаимодействие используемых веществ и пластмасс, а также занимаются поиском новых материалов для создания коррозионностойких и неизменных продуктов, обеспечивающих постоянство механических и гидродинамических параметров, чтобы получить лучшие и долговечные решения.



**LIVESTOCK:** Antibiotics, vitamins, probiotics, pH acidifiers, sanitizers, detergents.

**VIENZUCHT:** Antibiotika, Vitamine, Präbiotika, Säuerungsmittel, Hygienereiniger, Reinigungsmittel.

**ЖИВОТНОВОДСТВО:** Антибиотики, витамины, пребиотики, окислители pH, средства для санитарной обработки, моющие средства.



**METALWORKING:** Soluble oils, detergents, industrial degreasers, separating agents, anti-foam agents.

**MECHANISCHE VERARBEITUNG:** Emulgierbare Öle, Reiniger, industrielle Fettlöser, Treibmittel, Schaumverhütungsmittel.

**МЕХАНИЧЕСКАЯ ОБРАБОТКА:** Эмульгируемые масла, моющие средства, промышленные обезжириватели, удаляющие средства, противопенные препараты.



**CAR WASH:** Wax, soap, detergent, degreasers.

**AUTOWÄSCHE:** Wachs, Seife, Reiniger, Fettlöser.

**АВТОМОЙКИ:** Воск, мыло, моющие средства, обезжириватели.



**FERTIGATION:** Fertilizers, pesticides, fungicides, vitamins, acids, pH stabilizers, sanitizers.

**DÜNGE-BEWÄSSERUNG:** Düngemittel, Pestizide, Fungizide, Vitamine, Säuren, pH-Stabilisatoren, Hygienereiniger.

**ФЕРТИГАЦИЯ:** Удобрения, пестициды, противогрибковые препараты, витамины, кислоты, стабилизаторы pH, средства для санитарной обработки.



**WATER TREATMENT:** Chlorinated substances, salts, disinfectants, pH stabilizers, fungicides, flocculants, anti-foam agents.

**WASSERAUFBEREITUNG:** Chlorhaltige Stoffe, Salze, Desinfektionsmittel, pH-Stabilisatoren, Fungizide, Flockungsmittel, Schaumverhütungsmittel.

**ВОДОПОДГОТОВКА:** Хлорированные вещества, соли, дезинфицирующие средства, стабилизаторы pH, противогрибковые препараты, флокулянты, противопенные препараты.



**CHEMICAL INDUSTRY:** Disinfectants, chemical treatment of materials, acids, detergents, inks, alcohol solutions, silicone solutions, sanitizers, sterilizers, detergents, food additives.

**CHEMIEINDUSTRIE:** Desinfektionsmittel, chemische Behandlung von Materialien, Säuren, Reinigungsmittel, Tinten, alkoholische Lösungen, silikonhaltige Lösungen, Hygienereiniger, Sterilisierungsmittel, Reinigungsmittel, Lebensmittelzusätze.

**ХИМИЧЕСКАЯ ПРОМЫШЛЕННОСТЬ:** Дезинфицирующие средства, химическая обработка материалов, кислоты, моющие средства, краска, спиртовые растворы, силиконовые растворы, средства для санитарной обработки, стерилизующие средства, моющие средства, пищевые добавки.





## LIVESTOCK VIEHZUCHT ЖИВОТНОВОДСТВО

GB

Every breeder knows how important a correct and constant dosage percentage is to their livestock's well-being. Mixtron, with its dedicated products, offers technological and innovative solutions to ensure the utmost dosage precision in any condition of use and type of installation.

Mixtron's proportional volumetric dosing pumps, specifically designed for the livestock sector, have been developed and fine-tuned with the assistance of technicians and veterinarians specialised in livestock management and in the dosage and preparation of the substances to be administered (vitamins, antibiotics, probiotics, minerals, vaccines) so as to support healthy and proper growth and development.

Mixtron dosers come equipped standard with safety systems to warn users when the operating temperatures reach levels that could prevent them from functioning reliably.

DE

Jeder Viehzüchter ist sich der Bedeutung einer korrekten und konstanten Dosierung der für das Wohlergehen der Tiere erforderlichen Mittel bewusst.

Mit den eigens dafür vorgesehenen Spezialprodukten, bietet Mixtron technische und innovative Lösungen an, die maximale Präzision bei der Dosierung unter jeglichen Anwendungs- und Installationsbedingungen bieten können.

Die speziell für die Viehzucht erdachten volumetrischen Proportionaldosierer von Mixtron, wurden mit der Hilfe von Fachtechnikern und Veterinären für das Management der Viehzucht verbessert und studiert, um die zu verabreichenden Mittel (Vitamine, Antibiotika, Probiotika, Mineralien, Impfungen) zu dosieren und vorzubereiten und somit eine gesunde und korrekte Entwicklung und das Wachstum der Tiere zu fördern.

Die Mixtron Geräte sind mit einer Reihe von Sicherheitssystemen ausgestattet, welche die Anwender bei Erreichen einer Betriebstemperatur warnen, die die korrekte Funktionsweise beeinträchtigen kann.

RU

Любой животновод осознает важность правильного и постоянного процента дозирования веществ для благополучия животных.

Специальная продукция Mixtron дает возможность внедрить технические и инновационные решения, направленные на обеспечение максимальной точности дозирования в любых условиях применения и установки.

Объемные пропорциональные дозаторы Mixtron, специально предназначенные для сектора животноводства, разрабатывались и совершенствовались при участии техников и ветеринаров, специализирующихся на управлении животноводческими комплексами и дозировании и подготовке веществ (витамины, антибиотики, пробиотики, минералы, вакцины), которые даются животным для их здорового и правильного развития.

Дозаторы Mixtron стандартно оснащены предохранительными системами, разработанными для оповещения пользователей в случае, когда рабочая температура достигает уровня, при котором нарушается исправная работа.



## METALWORKING MECHANISCHE VERARBEITUNG МЕХАНИЧЕСКАЯ ОБРАБОТКА

GB

In all metalworking processes, the highest quality, as expressed in a tool's longevity and tendency to wear in a healthy manner, is born of calibrated lubrication and cooling during every stage of its manufacture. The use of a Mixtron proportional volumetric dosing pump, connected to the mains that supply the water necessary for the preparation of the lubricoolant solution and the water for the tank (or for the supply line for the lubricant oil), is the only way to ensure the perfect and constant supply of a mixture that is correctly dosed in the percentage required to achieve the highest quality. The preparation of lubricoolant fluid using any other method cannot, as a matter of fact, guarantee the same excellent performance.

DE

Die maximale Qualität wird bei allen mechanischen Verarbeitungen, welche sich in der Lebensdauer und dem normalen Verschleiß der Werkzeuge niederschlägt, durch eine angemessene Schmierung und Kühlung während aller Arbeitsphasen bedingt. Die Anwendung des volumetrischen Proportionaldosierers von Mixtron, der am Wassernetz für die Lieferung des für die Zubereitung der Schmier-Kühlösung oder für den Tank (oder für die Schmieröl-Lieferleitung) nötigen Wassers angeschlossen ist, ist die einzige Methode zur Sicherstellung einer perfekten und konstanten Lieferung der korrekt dosierten Mischung mit dem erforderlichen Prozentanteil, um die maximale Qualität zu erreichen. Jede andere für die Zubereitung der Schmier-Kühlösung verwendete Methode kann in der Tat nicht dieselbe Leistung bieten.

RU

Максимальное качество во всех видах механической обработки, означающее длительный срок службы и правильный износ инструментов, достигается за счет точной смазки и охлаждения во всех фазах. Применение объемного пропорционального дозатора Mixtron, который подключен к водопроводной сети для подачи воды с целью подготовки смазочно-охлаждающего раствора и к баку (или к линии подачи смазочного масла) - это единственный метод, обеспечивающий идеальную и непрерывную подачу правильно дозированной смеси в нужном процентном соотношении для получения максимального качества. Никакой другой метод подготовки смазочно-охлаждающего раствора не способен обеспечить аналогичных эксплуатационных характеристик.

GB

DE

RU





## CAR WASH AUTOWÄSCHE АВТОМОЙКИ

GB

One of the main problems when managing foaming agents consists in preventing the formation of the foam itself, at least until the finished product is ready to be put to use.

Numerous tests performed in extreme conditions, using the liquids that are most difficult to manage, have allowed Mixtron to engineer a range of proportional volumetric dosing pumps capable of guaranteeing that the quality level of the liquids used for car washing applications is higher than that provided by any other dosing pump.

The small size of these devices and the fact that they can be installed sequentially or in parallel makes it possible to offer technical solutions that are ideal for this field of application.

DE

Eines der Hauptprobleme bei der Handhabung von schäumenden Mitteln ist die Vermeidung der Schaumbildung, insbesondere bis das Endprodukt letztendlich eingesetzt wird.

Die unter vielen Extrembedingungen mit den am schwierigsten handhabbaren Flüssigkeiten gemachten Tests haben es Mixtron ermöglicht, eine Produktlinie an volumetrischen Proportionaldosierern zu erfinden, die ein höheres Qualitätsniveau der bei der Autowäsche eingesetzten Flüssigkeiten als bei jedem anderen Dosierer ermöglichen.

Die kompakten Abmessungen und die Möglichkeit des Einbaus dieser Geräte in Serie oder parallel, ermöglichen somit das Angebot von idealen technischen Lösungen für dieses Anwendungsgebiet.

RU

Одной из основных проблем, связанных с управлением пенообразователями, заключается в предотвращении образования пены хотя бы до момента использования готового продукта.

Многочисленные испытания, проведенные в экстремальных условиях с самыми сложноуправляемыми жидкостями, позволили компании Mixtron создать линию объемных пропорциональных дозаторов, способных обеспечить более высокий уровень качества жидкостей для автомоек, чем любой другой дозатор. Компактные размеры и возможность последовательной или параллельной установки этих устройств позволяют предложить идеальные технические решения для данного сектора.



## FERTIGATION DÜNGUNG UND BEWÄSSERUNG ВНЕСЕНИЕ УДОБРЕНИЙ И ОРОШЕНИЕ

GB

The global growth of intensive farming, organic farming, and other niche varieties of agriculture has led Mixtron to develop a range of proportional volumetric dosing pumps characterised by technical, innovative and cutting-edge solutions, intended to ensure maximum dosing precision even in the most challenging environmental conditions. Dedicated production is an indispensable tool for those who work in this sector and for anyone who requires a finished and dosed product to be supplied in the sort of precise percentages necessary for fertilization or pest control. As a matter of fact, their ease of application allows Mixtron dosing pumps to be installed even on board moving vehicles, thus optimizing the time required to fertilize or irrigate large swathes of land. They are the only product on the market to come equipped standard with temperature markers and gauges which, by means of a simple visual check, can tell the operator whether the operating conditions are optimal or whether they require adjustments in order to avoid problems arising from overheating.

DE

Die Entwicklung der intensiven Landwirtschaft und des Bio- und Nischen-Anbaus auf weltweitem Niveau, hat Mixtron zur Entwicklung einer Bandbreite an volumetrischen Proportionaldosierern geführt, welche technische, innovative und fortschrittliche Lösungen liefern, die eine maximale Präzision bei der Dosierung auch bei den kritischsten Umweltbedingungen bieten. Diese Spezialprodukte sind ein unerlässliches Instrument für all diejenigen, die in dieser Branche arbeiten und eine Lieferung eines in einem bestimmten Prozentanteil dosierten Endprodukts zur Düngung oder Schädlingsbekämpfung unterhalten müssen. Die leichte Anwendung ermöglicht in der Tat, dass die Mixtron Dosierer auch an selbstfahrenden Geräten installiert werden können, weshalb die für die Düngung oder Bewässerung von großen Flächen benötigte Zeit optimiert wird. Serienmäßig verfügen sie - als einzige auf dem Markt - über Temperaturanzeiger und Thermometer, die über eine einfache Sichtkontrolle dem Bediener anzeigen, ob die Anwendungsbedingungen optimal sind oder ob eine Anpassung erforderlich ist, um Probleme aufgrund einer Überhitzung zu vermeiden.

RU

Развитие интенсивного, органического и нишевого земледелия на глобальном уровне побудило Mixtron к разработке линейки объемных пропорциональных дозаторов, которые были изготовлены с применением технических, инновационных и авангардных решений, нацеленных на обеспечение максимальной точности дозирования также в критических условиях окружающей среды. Специализированное производство - это необходимый инструмент для тех, кто работает в этой отрасли, и для любого, кто должен поддерживать подачу готового продукта, дозированного в точном процентном соотношении, которое требуется для удобрения или контроля над паразитами. Легкость использования позволяет устанавливать дозаторы Mixtron и на самоходные установки для оптимизации сроков внесения удобрений или орошения также обширных земельных площадей. В стандартное оснащение дозаторов входят - единственные на рынке - маркеры температуры и термометры. Путем простого визуального контроля оператор может проверить, являются ли условия эксплуатации оптимальными и требуется ли корректировка, чтобы избежать перегрева.

GB

DE

RU



## WATER TREATMENT WASSERAUFBEREITUNG ВОДОПОДГОТОВКА

GB

When dealing with plants for water treatment, disinfection, osmosis or desalination, precision and consistency in the mixing of additives are two qualities essential to the treatment process and its final result. These are the priorities that have led Mixtron to create a product that transcends the technical and quality standards of the proportional volumetric dosing pumps currently available on the market.

Thanks to their ease of installation and compact size, and the fact that they use water pressure and flow as their only power source, MX series dosing pumps are the top choice for those who wish to ensure that the dosing percentage of additives is accurate and that their plants operate consistently over time.

DE

Bei Wasseraufbereitungs-, Wasserdeseinfektions-, Osmose- oder Entsalzungsanlagen, stellen die Präzision und Konstanz der Mischung der Zusätze zwei grundlegend wichtige Voraussetzungen der Aufbereitung und des Endresultats dar. Diese Prioritäten haben Mixtron dazu gebracht, ein Produkt zu erfinden, das die technischen und qualitativen Standards der aktuell auf dem Markt verfügbaren volumetrischen Proportionaldosierer übersteigt.

Dank der einfachen Installation und den geringen Abmessungen, da als einzige Antriebskraft der Wasserdruck und -durchfluss verwendet werden, stellt die MX-Baureihe die optimale Wahl für diejenigen dar, die einen präzisen Dosieranteil an Zusätzen und einen langfristigen und konstanten Betrieb der Anlage benötigen.

RU

В установках для подготовки питьевой воды, ее дезинфекции, очистки и деминерализации точность и постоянство смешивания добавок являются крайне важными характеристиками, от которых зависит обработка и конечный результат. Определив их для себя как приоритетные, Mixtron создала продукт, который по своим техническим и качественным показателям превосходит объемные пропорциональные дозаторы, имеющиеся на рынке.

Благодаря простоте установки, компактным размерам и использованию в качестве движущей силы исключительно давления и расхода воды, серия MX является оптимальным выбором для тех, кто должен гарантировать точный процент дозирования добавок и непрерывную работу оборудования.

GB

DE

RU



## CHEMICAL AND PHARMACEUTICAL INDUSTRY CHEMIE UND PHARMAZIE ХИМИЧЕСКАЯ И ФАРМАЦЕВТИЧЕСКАЯ ПРОМЫШЛЕННОСТЬ

GB

The ability to make micrometric dosing adjustments, the use of materials capable of ensuring perfect operation even when dealing with harsh liquids or environments, the technical solutions adopted and the use of componentry reserved for these specific applications combine to make Mixtron products the top choice for those situations where adopting standard solutions is entirely inadvisable. Precision and accuracy are two essential qualities in the chemical and pharmaceutical sector. Mixtron proportional volumetric dosing pumps are made using materials that have all been carefully analysed by means of thorough laboratory testing, so as to guarantee and safeguard the stability of the chemical compounds used in this sector.

Our company's technical team, furthermore, is constantly seeking new materials that can better manage the complex interaction mechanisms between the plastics and the materials used, so as to offer maximum resistance to chemical agents, exhibit inert behaviour, and be able to satisfy the requirements of both the most delicate applications and the most demanding requirements.

DE

Mixtron Produkte sind aufgrund der Möglichkeit einer mikrometrischen Einstellung der Dosierung, der für die perfekte Funktionsweise auch bei Vorliegen von aggressiven Medien und Umgebungen verwendeten Materialien, der verwendeten technischen Lösungen und dem Einsatz von für diese spezifischen Anwendungen reservierten Komponenten, die erste Wahl für die Anwendungsbereiche, bei denen die Verwendung von Standardlösungen absolut nicht ausreicht. Präzision und Genauigkeit sind zwei grundlegende Qualitäten im Bereich der Chemie und Pharmazie. Die volumetrischen Proportionaldosierer von Mixtron werden aus Materialien hergestellt, deren Eignung durch genaue Labortests geprüft wird, um die Stabilität der in der Branche verwendeten chemischen Verbindungen zu garantieren und schützen. Das Technikteam des Unternehmens erforscht ständig neue Materialien, die bestmöglich die komplexen Interaktionsmechanismen zwischen Plastik und den verwendeten Materialien handhaben, um eine maximale Widerstandskraft gegenüber den chemischen Mitteln und ein inertes Verhalten zu garantieren, um auch den schwierigsten Anwendungen und anspruchsvollsten Anforderungen entsprechen zu können.

RU

Возможность микрометрической регулировки дозирования, материалы, гарантирующие идеальную работу также при наличии жидкостей и в агрессивных средах, используемые технические решения и компоненты, специально предназначенные для этих специфических видов применения - благодаря всему этому продукты Mixtron становятся оптимальным выбором в случаях, когда применение стандартных решений категорически не рекомендуется. Точность и тщательность - вот два фундаментально важных качества в области химии и фармацевтики. Все материалы, из которых изготовлены объемные пропорциональные дозаторы Mixtron, были тщательно проанализированы. Проверка производилась путем углубленных лабораторных испытаний для гарантии и сохранения стабильности химических соединений, применяемых в этой отрасли. Кроме того, технический персонал компании постоянно ищет материалы, которые обеспечат лучшее управление комплексными механизмами взаимодействия пластмасс с используемыми материалами, чтобы добиться максимальной устойчивости к воздействию химических веществ и инертности для применения продукции в случаях, где нужен осторожный подход, и удовлетворения самых требовательных запросов.

GB

DE

RU

GB DIMENSIONS (mm) | DE HÖHE (mm) | RU РАЗМЕРЫ (мм)

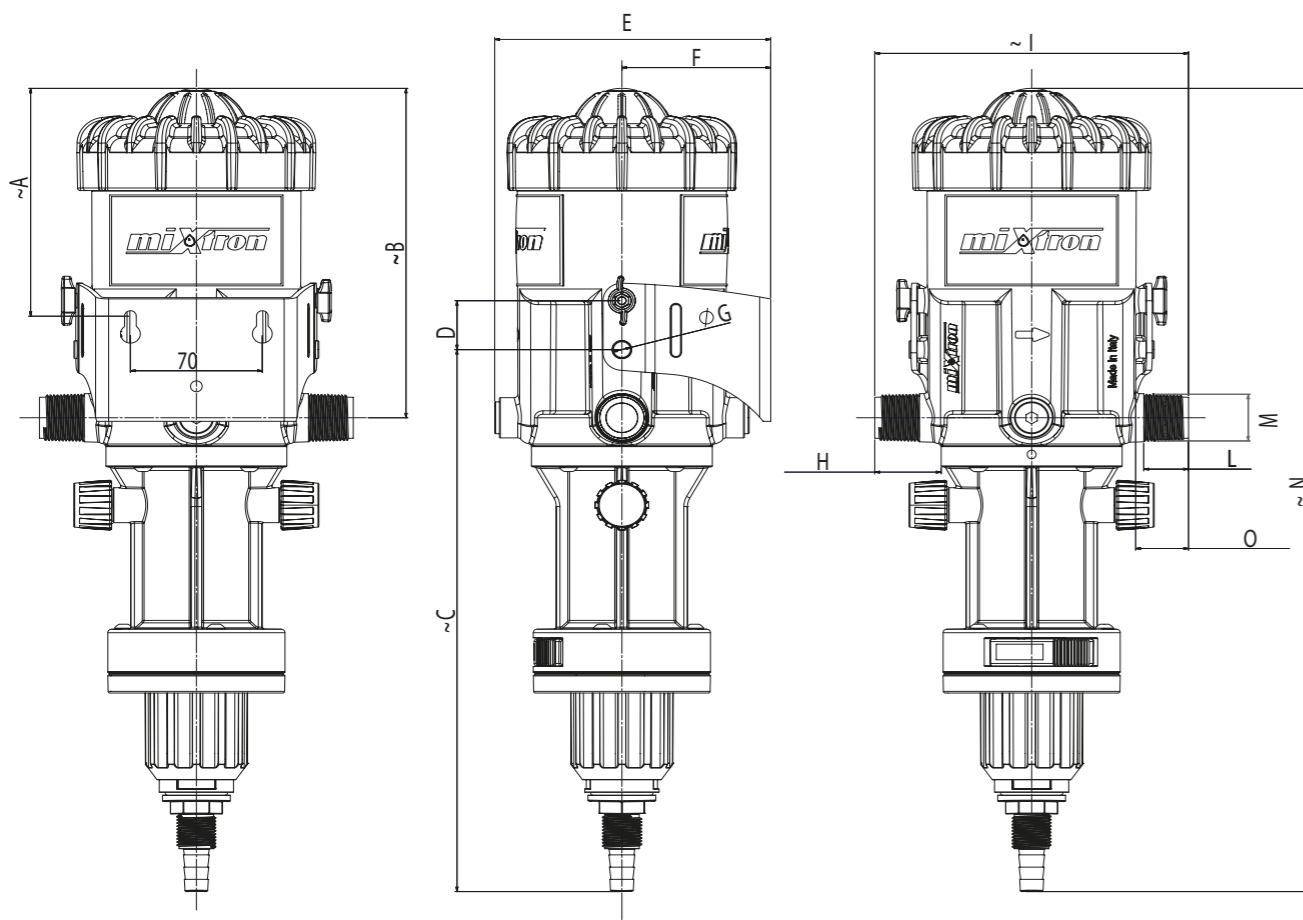

mm	inches	mm	inches	mm	inches
<b>A</b> 130	5,12	<b>F</b> 79	3,11	<b>M</b> 3/4" BSPT	3/4" BSPT
<b>B</b> 188,5	7,42	<b>G</b> Ø 10	Ø 0,39	<b>N</b> ~ 460	~ 18,11
<b>C</b> 310,1	12,21	<b>H</b> 35,3	1,39	<b>O</b> 28	1,1
<b>D</b> 28	1,1	<b>I</b> ~ 166,5	~ 6,56		
<b>E</b> 164,5	6,48	<b>L</b> 23,8	0,94		

GB GENERAL CHARACTERISTICS | DE ALLGEMEINE EIGENSCHAFTEN | RU ОБЩИЕ ХАРАКТЕРИСТИКИ

Length / Länge / Длина	16,5 cm	6.5 inches
Height / Höhe / Высота	45,5 cm	17.9 inches
Diameter / Durchmesser / Диаметр	12,7 cm	5 inches
Weight / Gewicht / Вес	2,9 kg	6.4 lbs
Threading / Gewinde / Резьба	3/4" M : BSPT	
Mixing chamber / Mischkammer / Смесительная камера	Built-in / Integriert / Встроенная	
Check valve / Rückschlagventil / Обратный клапан	Spring-loaded ball check valve / Federbelastetes Kugelrückschlagventil / Пружинный шаровой	
Metal components / Metallteile / Металлические компоненты	AISI 316 / AISI 316 / AISI 316	
Minimum operating pressure / Min. Betriebsdruck / Минимальное рабочее давление	0,3 bar	4.3 Psi
Maximum operating pressure / Max. Betriebsdruck / Максимальное рабочее давление	6 bar	85 Psi
Minimum operating temperature / Min. Betriebstemperatur / Минимальная рабочая температура	5 °C	41 °F
Maximum operating temperature / Max. Betriebstemperatur / Максимальная рабочая температура	40 °C	104 °F
Maximum suction height / Max. Saughöhe / Максимальная высота всасывания	4 mt	13 ft
Maximum suction distance / Max. Saugabstand / Максимальное расстояние всасывания	20 mt	66 ft

# MX.075.P003



0,03 - 0,2%

0,75 m<sup>3</sup>/h  
Maximum motor flow rate  
Max. Motordurchflussrate  
Максимальная производительность двигателя

- GB Flow Resistance Graph - pump 0,03 % - 0,2%
- DE Grafik Strömungswiderstand - Pumpe 0,03 % - 0,2%
- RU График падения напора - насос 0,03 % - 0,2%

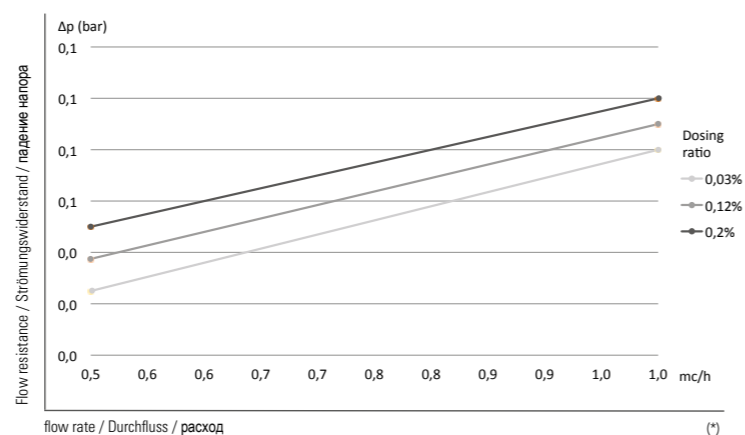

# MX.075.P022



0,2 - 2%

0,75 m<sup>3</sup>/h  
Maximum motor flow rate  
Max. Motordurchflussrate  
Максимальная производительность двигателя

- GB Flow Resistance Graph - pump 0,2% - 2%
- DE Grafik Strömungswiderstand - Pumpe 0,2 % - 2 %
- RU График падения напора - насос 0,2% - 2%

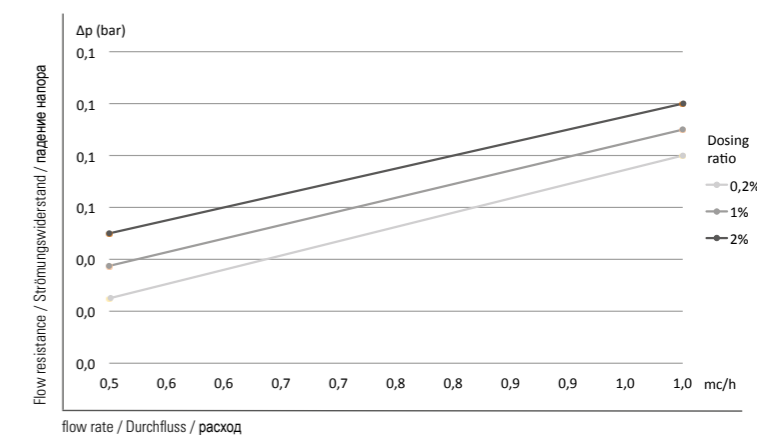

GB CHARACTERISTICS | DE EIGENSCHAFTEN | RU ХАРАКТЕРИСТИКИ

Min. pump injection rate % / Min. Dosierleistung Pumpe % / Минимальное дозирование насоса %	0,03%
Max. pump injection rate % / Max. Dosierleistung Pumpe % / Максимальное дозирование насоса %	0,2%
Minimum injection rate ratio / Min. Dosiervhältnis / Минимальное соотношение дозирования	1:3000
Maximum injection rate ratio / Max. Dosiervhältnis / Максимальное соотношение дозирования	1:500
Min. pump injection rate oz/gal / Min. Dosierleistung Pumpe oz/gal / Минимальное дозирование насоса унция/галлон	0.04 oz/gal
Max. pump injection rate oz/gal / Max. Dosierleistung Pumpe oz/gal / Максимальное дозирование насоса унция/галлон	0.27 oz/gal
Minimum motor flow rate / Min. Motordurchflussrate / Минимальная производительность двигател	5 l/h
Maximum lower flow rate / Max. Motordurchflussrate / Максимальная производительность двигателя	0,75 m <sup>3</sup> /h
Plastic components / Plastik-Bauteile / Пластиковые компоненты	POM, PP, HDPE, PVDF
Seals / Dichtungen / Прокладки	Viton, EPDM other on request / andere auf Anfrage прочее под заказ

\* Forecast values / \* Prognosewerte / \* Прогнозные значения

Additional technical information available on request / Weitere technische Informationen auf Anfrage erhältlich / Дополнительная техническая информация предоставляется по заявке

GB CHARACTERISTICS | DE EIGENSCHAFTEN | RU ХАРАКТЕРИСТИКИ

Min. pump injection rate % / Min. Dosierleistung Pumpe % / Минимальное дозирование насоса %	0,2%
Max. pump injection rate % / Max. Dosierleistung Pumpe % / Максимальное дозирование насоса %	2,0%
Minimum injection rate ratio / Min. Dosiervhältnis / Минимальное соотношение дозирования	1:500
Maximum injection rate ratio / Max. Dosiervhältnis / Максимальное соотношение дозирования	1:50
Min. pump injection rate oz/gal / Min. Dosierleistung Pumpe oz/gal / Минимальное дозирование насоса унция/галлон	0.27 oz/gal
Max. pump injection rate oz/gal / Max. Dosierleistung Pumpe oz/gal / Максимальное дозирование насоса унция/галлон	2.67 oz/gal
Minimum motor flow rate / Min. Motordurchflussrate / Минимальная производительность двигател	5 l/h
Maximum lower flow rate / Max. Motordurchflussrate / Максимальная производительность двигателя	0,75 m <sup>3</sup> /h
Plastic components / Plastik-Bauteile / Пластиковые компоненты	POM, PP, HDPE, PVDF
Seals / Dichtungen / Прокладки	Viton, EPDM other on request / andere auf Anfrage прочее под заказ

Additional technical information available on request / Weitere technische Informationen auf Anfrage erhältlich / Дополнительная техническая информация предоставляется по заявке

# MX.075.P054



0,5 - 4%

0,75 m<sup>3</sup>/h  
Maximum motor flow rate  
Max. Motordurchflussrate  
Максимальная производительность двигателя

- GB Flow Resistance Graph - pump 0,5% - 4%
- DE Grafik Strömungswiderstand - Pumpe 0,5% - 4%
- RU График падения напора - насос 0,5% - 4%

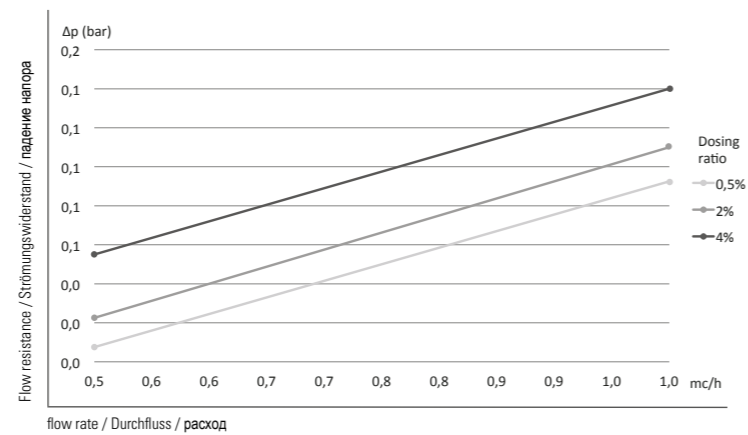

GB CHARACTERISTICS | DE EIGENSCHAFTEN | RU ХАРАКТЕРИСТИКИ

Min. pump injection rate % / Min. Dosierleistung Pumpe % / Минимальное дозирование насоса %	0,5%
Max. pump injection rate % / Max. Dosierleistung Pumpe % / Максимальное дозирование насоса %	4%
Minimum injection rate ratio / Min. Dosiervhältnis / Минимальное соотношение дозирования	1:200
Maximum injection rate ratio / Max. Dosiervhältnis / Максимальное соотношение дозирования	1:25
Min. pump injection rate oz/gal / Min. Dosierleistung Pumpe oz/gal / Минимальное дозирование насоса унция/галлон	0.67 oz/gal
Max. pump injection rate oz/gal / Max. Dosierleistung Pumpe oz/gal / Максимальное дозирование насоса унция/галлон	5.34 oz/gal
Minimum motor flow rate / Min. Motordurchflussrate / Минимальная производительность двигателя	5 l/h
Maximum lower flow rate / Max. Motordurchflussrate / Максимальная производительность двигателя	0,75 m <sup>3</sup> /h
Plastic components / Plastik-Bauteile / Пластиковые компоненты	POM, PP, HDPE, PVDF
Seals / Dichtungen / Прокладки	Viton, EPDM other on request / andere auf Anfrage прочее под заказ

Additional technical information available on request / Weitere technische Informationen auf Anfrage erhältlich / Дополнительная техническая информация предоставляется по заявке

# MX.075.P150



1 - 5%

0,75 m<sup>3</sup>/h  
Maximum motor flow rate  
Max. Motordurchflussrate  
Максимальная производительность двигателя

- GB Flow Resistance Graph - pump 1% - 5%
- DE Grafik Strömungswiderstand - Pumpe 1% - 5%
- RU График падения напора - насос 1% - 5%

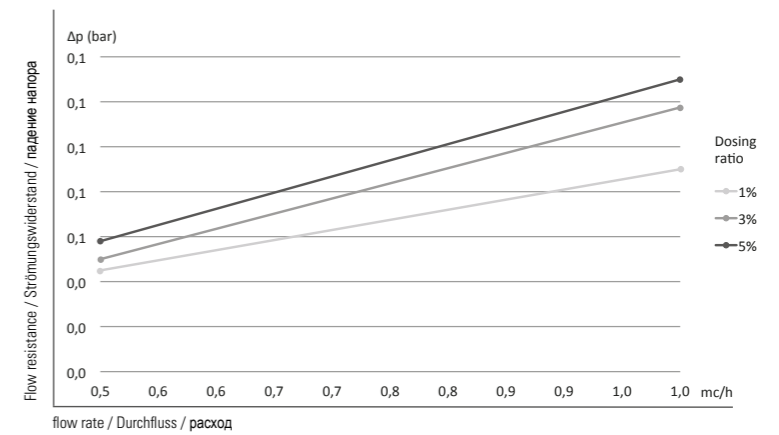

GB CHARACTERISTICS | DE EIGENSCHAFTEN | RU ХАРАКТЕРИСТИКИ

Min. pump injection rate % / Min. Dosierleistung Pumpe % / Минимальное дозирование насоса %	1%
Max. pump injection rate % / Max. Dosierleistung Pumpe % / Максимальное дозирование насоса %	5%
Minimum injection rate ratio / Min. Dosiervhältnis / Минимальное соотношение дозирования	1:100
Maximum injection rate ratio / Max. Dosiervhältnis / Максимальное соотношение дозирования	1:20
Min. pump injection rate oz/gal / Min. Dosierleistung Pumpe oz/gal / Минимальное дозирование насоса унция/галлон	1.34 oz/gal
Max. pump injection rate oz/gal / Max. Dosierleistung Pumpe oz/gal / Максимальное дозирование насоса унция/галлон	6.68 oz/gal
Minimum motor flow rate / Min. Motordurchflussrate / Минимальная производительность двигателя	5 l/h
Maximum lower flow rate / Max. Motordurchflussrate / Максимальная производительность двигателя	0,75 m <sup>3</sup> /h
Plastic components / Plastik-Bauteile / Пластиковые компоненты	POM, PP, HDPE, PVDF
Seals / Dichtungen / Прокладки	Viton, EPDM other on request / andere auf Anfrage прочее под заказ

Additional technical information available on request / Weitere technische Informationen auf Anfrage erhältlich / Дополнительная техническая информация предоставляется по заявке



1 - 10%

0,75  
m<sup>3</sup>/h

Maximum motor flow rate  
Max. Motordurchflussrate  
Максимальная производительность двигателя

- GB Flow Resistance Graph - pump 1% - 10%
- DE Grafik Strömungswiderstand - Pumpe 1% - 10%
- RU График падения напора - насос 1% - 10%

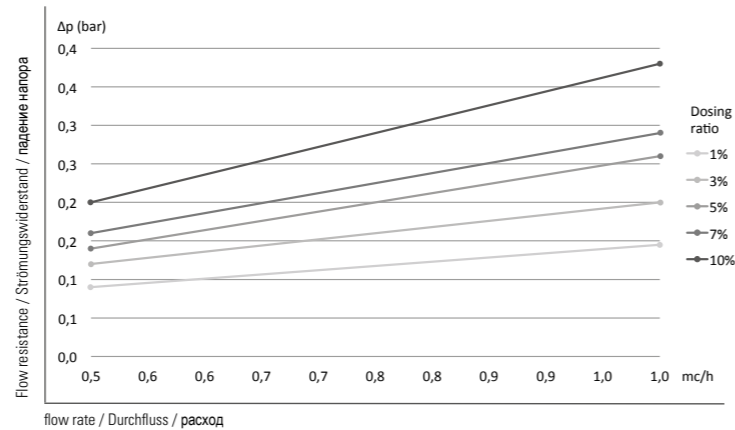

GB CHARACTERISTICS	DE EIGENSCHAFTEN	RU ХАРАКТЕРИСТИКИ
Min. pump injection rate % / Min. Dosierleistung Pumpe % / Минимальное дозирование насоса %		1%
Max. pump injection rate % / Max. Dosierleistung Pumpe % / Максимальное дозирование насоса %		10%
Minimum injection rate ratio / Min. Dosierverhältnis / Минимальное соотношение дозирования		1:100
Maximum injection rate ratio / Max. Dosierverhältnis / Максимальное соотношение дозирования		1:10
Min. pump injection rate oz/gal / Min. Dosierleistung Pumpe oz/gal / Минимальное дозирование насоса унция/галлон		1.34 oz/gal
Max. pump injection rate oz/gal / Max. Dosierleistung Pumpe oz/gal / Максимальное дозирование насоса унция/галлон		13.35 oz/gal
Minimum motor flow rate / Min. Motordurchflussrate / Минимальная производительность двигателя		5 l/h
Maximum lower flow rate / Max. Motordurchflussrate / Максимальная производительность двигателя		0,75 m <sup>3</sup> /h
Plastic components / Plastik-Bauteile / Пластиковые компоненты		POM, PP, HDPE, PVDF
Seals / Dichtungen / Прокладки		Viton, EPDM other on request / andere auf Anfrage прочее под заказ

## OPTIONAL OPTIONAL необязательный

MX.075.P003 / MX.075.P022 / MX.075.P054 / MX.075.P150 / MX.075.P110

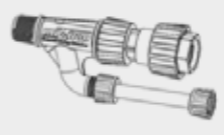
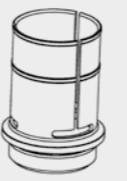
GB OPTIONAL	DE OPTIONAL	RU необязательный
 <p><b>ON-OFF VALVE MODEL</b> The Mixtron dosing pump can be supplied with ON-OFF valve on the cover (ON-OFF system is an option supplied on request).</p> <ul style="list-style-type: none"> <li>ON-OFF valve in the ON position: the additive is drawn and mixed in the Mixtron dosing pump.</li> <li>ON-OFF valve in the OFF position: the Mixtron dosing pump's motor piston is at rest; there is no drawing or mixing of the additive, only the main liquid flows in and out.</li> </ul>	<p><b>MODELL MIT ON-OFF-VENTIL</b> Der Dosierer Mixtron kann mit Abdeckung mit ON-OFF-Ventil geliefert werden (ON-OFF-System auf Anfrage optional erhältlich).</p> <ul style="list-style-type: none"> <li>ON-OFF-Ventil auf ON, das Additiv wird aufgesaugt und im Dosierer Mixtron gemischt.</li> <li>ON-OFF-Ventil auf OFF, der Motorkolben des Dosierers Mixtron steht still, das Additiv wird nicht eingesaugt und vermischt, nur die Hauptflüssigkeit tritt ein und aus.</li> </ul>	<p><b>МОДЕЛЬ С ЗАПОРНЫМ КЛАПАНОМ</b> Дозатор Mixtron может поставляться с крышкой с запорным клапаном (запорная система поставляется под заказ в качестве опции).</p> <ul style="list-style-type: none"> <li>Запорный клапан в положении ВКЛ., присадка всасывается и смешивается в дозаторе Mixtron.</li> <li>Запорный клапан в положении ВЫКЛ., поршень двигателя дозатора Mixtron остановлен, присадка не всасывается и не смешивается, выпускается и выходит на подаче только основная жидкость.</li> </ul>
 <p><b>BY-PASS MODEL EXTERNAL INJECTION INSTALLATION</b> The Mixtron dosing pump equipped with By-Pass (external mixer) makes it possible to use aggressive liquids without causing damage to the motor piston's plastic parts. The By-Pass system is an option and supplied on request.</p>	<p><b>MODELL MIT BYPASS MONTAGE EINSPRITZUNG VON AUSSEN</b> Der Dosierer Mixtron mit Bypass (externem Mischer) ermöglicht die Arbeit mit aggressiven Flüssigkeiten, ohne den Kunststoff des Motorkolbens zu beschädigen. Das Bypass-System ist auf Anfrage optional erhältlich.</p>	<p><b>МОДЕЛЬ С БАЙПАСОМ МОНТАЖ НАРУЖНОГО ИНЖЕКТОРА</b> Дозатор Mixtron, оснащенный Байпасом (наружным смесителем), позволяет работать с агрессивными жидкостями, не повреждая пластиковых элементов поршня двигателя. Байпасная система поставляется под заказ в качестве опции.</p>
 <p><b>FLANGE ADAPTER FOR BARREL</b></p>	<p><b>ADAPTERFLANSCH FÜR FASS</b></p>	<p><b>ФЛАНЕЦ АДАПТЕРА ДЛЯ БОЧКИ</b></p>



# MX.150.P003



0,03 - 0,2%

1,5 m<sup>3</sup>/h  
Maximum motor flow rate  
Max. Motordurchflussrate  
Максимальная производительность двигателя

- GB Flow Resistance Graph - pump 0,03 % - 0,2%
- DE Grafik Strömungswiderstand - Pumpe 0,03 % - 0,2%
- RU График падения напора - насос 0,03 % - 0,2%

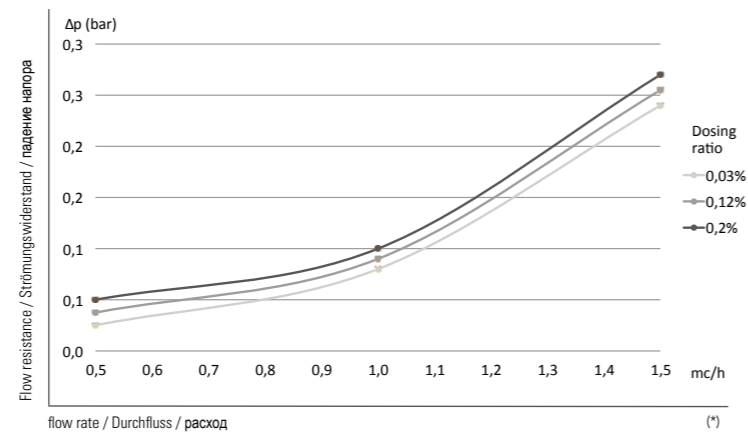

# MX.150.P022



0,2 - 2%

1,5 m<sup>3</sup>/h  
Maximum motor flow rate  
Max. Motordurchflussrate  
Максимальная производительность двигателя

- GB Flow Resistance Graph - pump 0,2 % - 2%
- DE Grafik Strömungswiderstand - Pumpe 0,2 % - 2 %
- RU График падения напора - насос 0,2 % - 2%

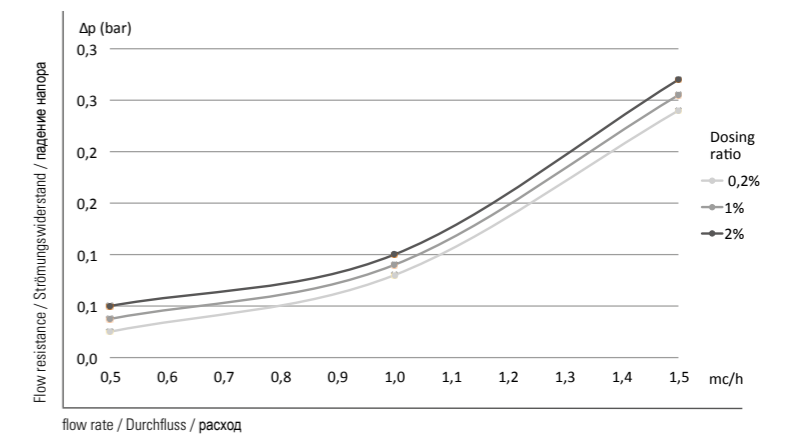

GB CHARACTERISTICS | DE EIGENSCHAFTEN | RU ХАРАКТЕРИСТИКИ

Min. pump injection rate % / Min. Dosierleistung Pumpe % / Минимальное дозирование насоса %	0,03%
Max. pump injection rate % / Max. Dosierleistung Pumpe % / Максимальное дозирование насоса %	0,2%
Minimum injection rate ratio / Min. Dosiervhältnis / Минимальное соотношение дозирования	1:3000
Maximum injection rate ratio / Max. Dosiervhältnis / Максимальное соотношение дозирования	1:500
Min. pump injection rate oz/gal / Min. Dosierleistung Pumpe oz/gal / Минимальное дозирование насоса унция/галлон	0.04 oz/gal
Max. pump injection rate oz/gal / Max. Dosierleistung Pumpe oz/gal / Максимальное дозирование насоса унция/галлон	0.27 oz/gal
Minimum motor flow rate / Min. Motordurchflussrate / Минимальная производительность двигател	5 l/h
Maximum lower flow rate / Max. Motordurchflussrate / Максимальная производительность двигателя	1,5 m <sup>3</sup> /h
Plastic components / Plastik-Bauteile / Пластиковые компоненты	POM, PP, HDPE, PVDF
Seals / Dichtungen / Прокладки	Viton, EPDM other on request / andere auf Anfrage прочее под заказ

GB CHARACTERISTICS | DE EIGENSCHAFTEN | RU ХАРАКТЕРИСТИКИ

Min. pump injection rate % / Min. Dosierleistung Pumpe % / Минимальное дозирование насоса %	0,2%
Max. pump injection rate % / Max. Dosierleistung Pumpe % / Максимальное дозирование насоса %	2,0%
Minimum injection rate ratio / Min. Dosiervhältnis / Минимальное соотношение дозирования	1:500
Maximum injection rate ratio / Max. Dosiervhältnis / Максимальное соотношение дозирования	1:50
Min. pump injection rate oz/gal / Min. Dosierleistung Pumpe oz/gal / Минимальное дозирование насоса унция/галлон	0.27 oz/gal
Max. pump injection rate oz/gal / Max. Dosierleistung Pumpe oz/gal / Максимальное дозирование насоса унция/галлон	2.67 oz/gal
Minimum motor flow rate / Min. Motordurchflussrate / Минимальная производительность двигателя	5 l/h
Maximum lower flow rate / Max. Motordurchflussrate / Максимальная производительность двигателя	1,5 m <sup>3</sup> /h
Plastic components / Plastik-Bauteile / Пластиковые компоненты	POM, PP, HDPE, PVDF
Seals / Dichtungen / Прокладки	Viton, EPDM other on request / andere auf Anfrage прочее под заказ

\* Forecast values / \* Prognosewerte / \* Прогнозные значения

Additional technical information available on request / Weitere technische Informationen auf Anfrage erhältlich / Дополнительная техническая информация предоставляется по заявке

Additional technical information available on request / Weitere technische Informationen auf Anfrage erhältlich / Дополнительная техническая информация предоставляется по заявке

# MX.150.P054



0,5 - 4%

1,5 m<sup>3</sup>/h | Maximum motor flow rate  
Max. Motordurchflussrate  
Максимальная производительность двигателя

- GB Flow Resistance Graph - pump 0,5 % - 4%
- DE Grafik Strömungswiderstand - Pumpe 0,5 % - 4 %
- RU График падения напора - насос 0,5 % -4%

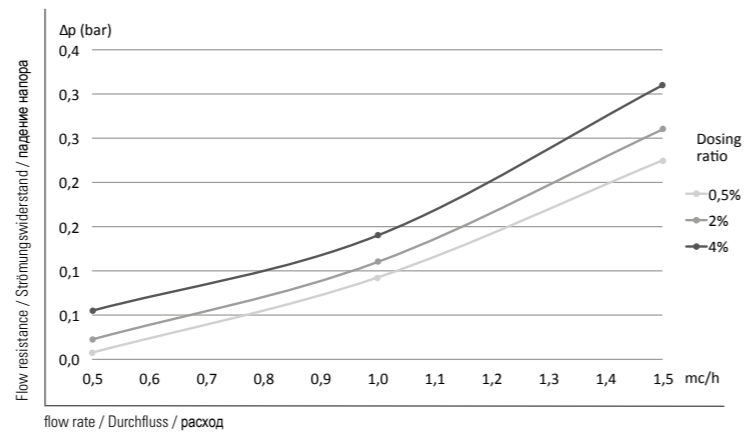

# MX.150.P150



1 - 5%

1,5 m<sup>3</sup>/h | Maximum motor flow rate  
Max. Motordurchflussrate  
Максимальная производительность двигателя

- GB Flow Resistance Graph - pump 1% -5%
- DE Grafik Strömungswiderstand - Pumpe 1% - 5 %
- RU График падения напора - насос 1% -5%

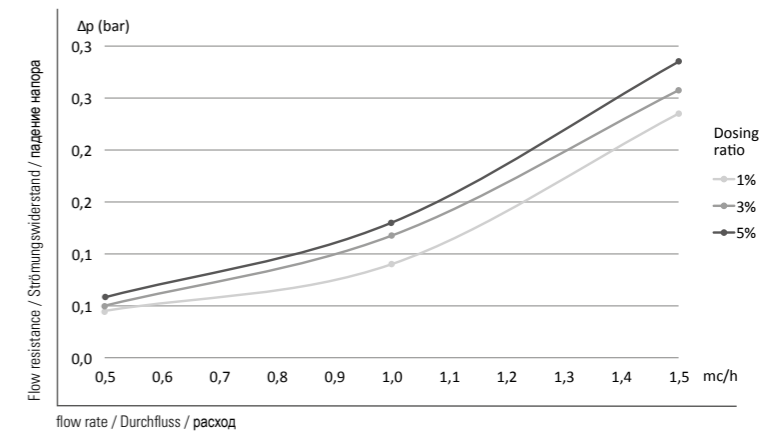

GB CHARACTERISTICS | DE EIGENSCHAFTEN | RU ХАРАКТЕРИСТИКИ

Min. pump injection rate % / Min. Dosierleistung Pumpe % / Минимальное дозирование насоса %	0,5%
Max. pump injection rate % / Max. Dosierleistung Pumpe % / Максимальное дозирование насоса %	4%
Minimum injection rate ratio / Min. Dosiervhältnis / Минимальное соотношение дозирования	1:200
Maximum injection rate ratio / Max. Dosiervhältnis / Максимальное соотношение дозирования	1:25
Min. pump injection rate oz/gal / Min. Dosierleistung Pumpe oz/gal / Минимальное дозирование насоса унция/галлон	0.67 oz/gal
Max. pump injection rate oz/gal / Max. Dosierleistung Pumpe oz/gal / Максимальное дозирование насоса унция/галлон	5.34 oz/gal
Minimum motor flow rate / Min. Motordurchflussrate / Минимальная производительность двигателя	5 l/h
Maximum lower flow rate / Max. Motordurchflussrate / Максимальная производительность двигателя	1,5 m <sup>3</sup> /h
Plastic components / Plastik-Bauteile / Пластиковые компоненты	POM, PP, HDPE, PVDF
Seals / Dichtungen / Прокладки	Viton, EPDM other on request / andere auf Anfrage прочее под заказ

GB CHARACTERISTICS | DE EIGENSCHAFTEN | RU ХАРАКТЕРИСТИКИ

Min. pump injection rate % / Min. Dosierleistung Pumpe % / Минимальное дозирование насоса %	1%
Max. pump injection rate % / Max. Dosierleistung Pumpe % / Максимальное дозирование насоса %	5%
Minimum injection rate ratio / Min. Dosiervhältnis / Минимальное соотношение дозирования	1:100
Maximum injection rate ratio / Max. Dosiervhältnis / Максимальное соотношение дозирования	1:20
Min. pump injection rate oz/gal / Min. Dosierleistung Pumpe oz/gal / Минимальное дозирование насоса унция/галлон	1.34 oz/gal
Max. pump injection rate oz/gal / Max. Dosierleistung Pumpe oz/gal / Максимальное дозирование насоса унция/галлон	6.68 oz/gal
Minimum motor flow rate / Min. Motordurchflussrate / Минимальная производительность двигателя	5 l/h
Maximum lower flow rate / Max. Motordurchflussrate / Максимальная производительность двигателя	1,5 m <sup>3</sup> /h
Plastic components / Plastik-Bauteile / Пластиковые компоненты	POM, PP, HDPE, PVDF
Seals / Dichtungen / Прокладки	Viton, EPDM other on request / andere auf Anfrage прочее под заказ

Additional technical information available on request / Weitere technische Informationen auf Anfrage erhältlich / Дополнительная техническая информация предоставляется по заявке

Additional technical information available on request / Weitere technische Informationen auf Anfrage erhältlich / Дополнительная техническая информация предоставляется по заявке



1 - 10%

1,5 m<sup>3</sup>/h | Maximum motor flow rate  
Max. Motordurchflussrate  
Максимальная производительность двигателя

- GB Flow Resistance Graph - pump 1% -10%
- DE Grafik Strömungswiderstand - Pumpe 1% - 10%
- RU График падения напора - насос 1% -10%

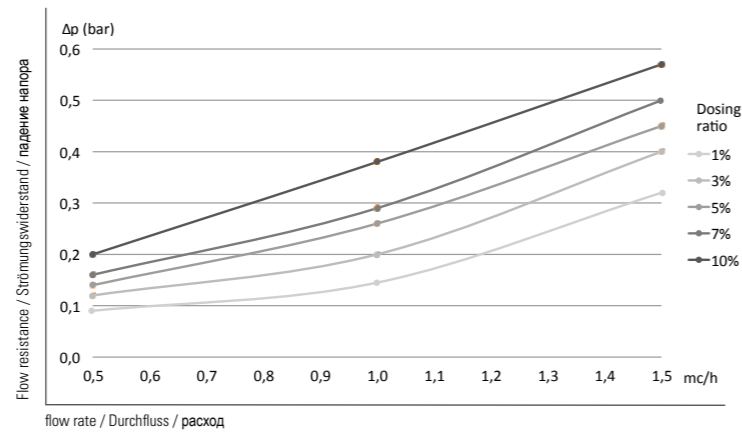

GB CHARACTERISTICS	DE EIGENSCHAFTEN	RU ХАРАКТЕРИСТИКИ
Min. pump injection rate % / Min. Dosierleistung Pumpe % / Минимальное дозирование насоса %		1%
Max. pump injection rate % / Max. Dosierleistung Pumpe % / Максимальное дозирование насоса %		10%
Minimum injection rate ratio / Min. Dosierverhältnis / Минимальное соотношение дозирования		1:100
Maximum injection rate ratio / Max. Dosierverhältnis / Максимальное соотношение дозирования		1:10
Min. pump injection rate oz/gal / Min. Dosierleistung Pumpe oz/gal / Минимальное дозирование насоса унция/галлон		1.34 oz/gal
Max. pump injection rate oz/gal / Max. Dosierleistung Pumpe oz/gal / Максимальное дозирование насоса унция/галлон		13.35 oz/gal
Minimum motor flow rate / Min. Motordurchflussrate / Минимальная производительность двигателя		5 l/h
Maximum lower flow rate / Max. Motordurchflussrate / Максимальная производительность двигателя		1,5 m <sup>3</sup> /h
Plastic components / Plastik-Bauteile / Пластиковые компоненты		POM, PP, HDPE, PVDF
Seals / Dichtungen / Прокладки		Viton, EPDM other on request / andere auf Anfrage прочее под заказ

## OPTIONAL OPTIONAL необязательный

MX.150.P003 / MX.150.P022 / MX.150.P054 / MX.150.P150 / MX.150.P110

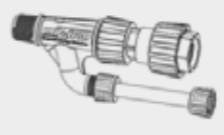
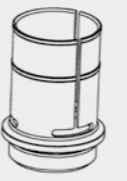
GB OPTIONAL	DE OPTIONAL	RU необязательный
 <p><b>ON-OFF VALVE MODEL</b> The Mixtron dosing pump can be supplied with ON-OFF valve on the cover (ON-OFF system is an option supplied on request).</p> <ul style="list-style-type: none"> <li>ON-OFF valve in the ON position: the additive is drawn and mixed in the Mixtron dosing pump.</li> <li>ON-OFF valve in the OFF position: the Mixtron dosing pump's motor piston is at rest; there is no drawing or mixing of the additive, only the main liquid flows in and out.</li> </ul>	<p><b>MODELL MIT ON-OFF-VENTIL</b> Der Dosierer Mixtron kann mit Abdeckung mit ON-OFF-Ventil geliefert werden (ON-OFF-System auf Anfrage optional erhältlich).</p> <ul style="list-style-type: none"> <li>ON-OFF-Ventil auf ON, das Additiv wird aufgesaugt und im Dosierer Mixtron gemischt.</li> <li>ON-OFF-Ventil auf OFF, der Motorkolben des Dosierers Mixtron steht still, das Additiv wird nicht eingesaugt und vermischt, nur die Hauptflüssigkeit tritt ein und aus.</li> </ul>	<p><b>МОДЕЛЬ С ЗАПОРНЫМ КЛАПАНОМ</b> Дозатор Mixtron может поставляться с крышкой с запорным клапаном (запорная система поставляется под заказ в качестве опции).</p> <ul style="list-style-type: none"> <li>Запорный клапан в положении ВКЛ., присадка всасывается и смешивается в дозаторе Mixtron.</li> <li>Запорный клапан в положении ВЫКЛ., поршень двигателя дозатора Mixtron остановлен, присадка не всасывается и не смешивается, впускается и выходит на подаче только основная жидкость.</li> </ul>
 <p><b>BY-PASS MODEL EXTERNAL INJECTION INSTALLATION</b> The Mixtron dosing pump equipped with By-Pass (external mixer) makes it possible to use aggressive liquids without causing damage to the motor piston's plastic parts. The By-Pass system is an option and supplied on request.</p>	<p><b>MODELL MIT BYPASS MONTAGE EINSPRITZUNG VON AUSSEN</b> Der Dosierer Mixtron mit Bypass (externem Mischer) ermöglicht die Arbeit mit aggressiven Flüssigkeiten, ohne den Kunststoff des Motorkolbens zu beschädigen. Das Bypass-System ist auf Anfrage optional erhältlich.</p>	<p><b>МОДЕЛЬ С БАЙПАСОМ МОНТАЖ НАРУЖНОГО ИНЖЕКТОРА</b> Дозатор Mixtron, оснащенный Байпасом (наружным смесителем), позволяет работать с агрессивными жидкостями, не повреждая пластиковых элементов поршня двигателя. Байпасная система поставляется под заказ в качестве опции.</p>
 <p><b>FLANGE ADAPTER FOR BARREL</b></p>	<p><b>ADAPTERFLANSCH FÜR FASS</b></p>	<p><b>ФЛАНЕЦ АДАПТЕРА ДЛЯ БОЧКИ</b></p>

# MX.250.P003



0,03 - 0,2%

2,5 m<sup>3</sup>/h | Maximum motor flow rate  
Max. Motordurchflussrate  
Максимальная производительность двигателя

- GB Flow Resistance Graph - pump 0,03 % - 0,2%
- DE Grafik Strömungswiderstand - Pumpe 0,03 % - 0,2%
- RU График падения напора - насос 0,03 % - 0,2%

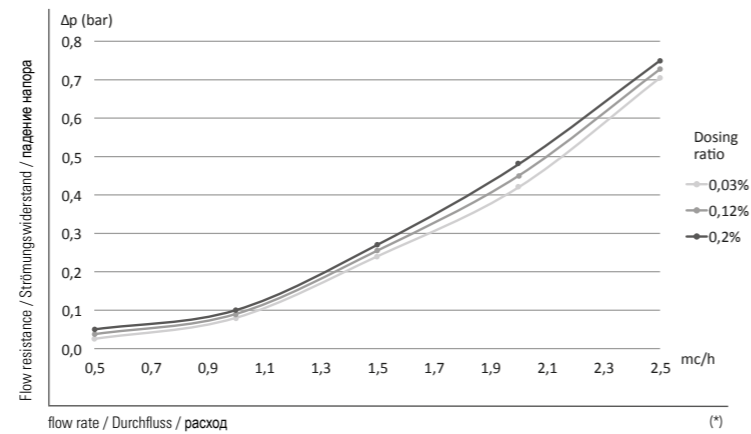

# MX.250.P022



0,2 - 2%

2,5 m<sup>3</sup>/h | Maximum motor flow rate  
Max. Motordurchflussrate  
Максимальная производительность двигателя

- GB Flow Resistance Graph - pump 0,2% - 2%
- DE Grafik Strömungswiderstand - Pumpe 0,2% - 2%
- RU График падения напора - насос 0,2% - 2%

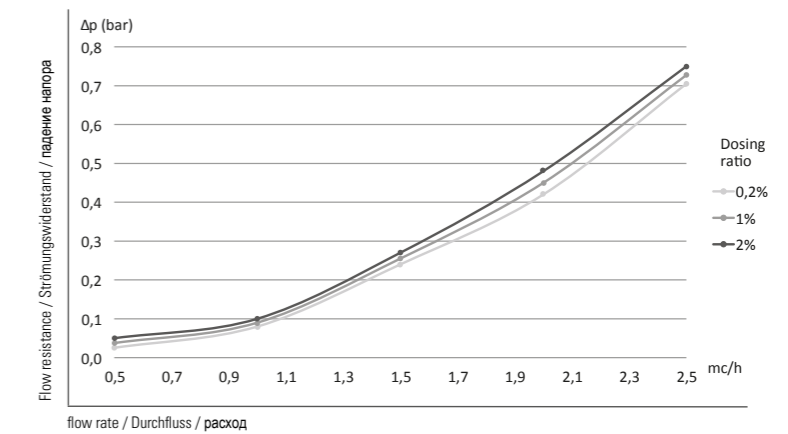

GB CHARACTERISTICS | DE EIGENSCHAFTEN | RU ХАРАКТЕРИСТИКИ

Min. pump injection rate % / Min. Dosierleistung Pumpe % / Минимальное дозирование насоса %	0,03%
Max. pump injection rate % / Max. Dosierleistung Pumpe % / Максимальное дозирование насоса %	0,2%
Minimum injection rate ratio / Min. Dosierverhältnis / Минимальное соотношение дозирования	1:3000
Maximum injection rate ratio / Max. Dosierverhältnis / Максимальное соотношение дозирования	1:500
Min. pump injection rate oz/gal / Min. Dosierleistung Pumpe oz/gal / Минимальное дозирование насоса унция/галлон	0.04 oz/gal
Max. pump injection rate oz/gal / Max. Dosierleistung Pumpe oz/gal / Максимальное дозирование насоса унция/галлон	0.27 oz/gal
Minimum motor flow rate / Min. Motordurchflussrate / Минимальная производительность двигателя	10 l/h
Maximum lower flow rate / Max. Motordurchflussrate / Максимальная производительность двигателя	2,5 m <sup>3</sup> /h
Plastic components / Plastik-Bauteile / Пластиковые компоненты	POM, PP, HDPE, PVDF
Seals / Dichtungen / Прокладки	Viton, EPDM other on request / andere auf Anfrage прочее под заказ

\* Forecast values / \* Prognosewerte / \* Прогнозные значения

Additional technical information available on request / Weitere technische Informationen auf Anfrage erhältlich / Дополнительная техническая информация предоставляется по заявке

GB CHARACTERISTICS | DE EIGENSCHAFTEN | RU ХАРАКТЕРИСТИКИ

Min. pump injection rate % / Min. Dosierleistung Pumpe % / Минимальное дозирование насоса %	0,2%
Max. pump injection rate % / Max. Dosierleistung Pumpe % / Максимальное дозирование насоса %	2,0%
Minimum injection rate ratio / Min. Dosierverhältnis / Минимальное соотношение дозирования	1:500
Maximum injection rate ratio / Max. Dosierverhältnis / Максимальное соотношение дозирования	1:50
Min. pump injection rate oz/gal / Min. Dosierleistung Pumpe oz/gal / Минимальное дозирование насоса унция/галлон	0.27 oz/gal
Max. pump injection rate oz/gal / Max. Dosierleistung Pumpe oz/gal / Максимальное дозирование насоса унция/галлон	2.67 oz/gal
Minimum motor flow rate / Min. Motordurchflussrate / Минимальная производительность двигателя	10 l/h
Maximum lower flow rate / Max. Motordurchflussrate / Максимальная производительность двигателя	2,5 m <sup>3</sup> /h
Plastic components / Plastik-Bauteile / Пластиковые компоненты	POM, PP, HDPE, PVDF
Seals / Dichtungen / Прокладки	Viton, EPDM other on request / andere auf Anfrage прочее под заказ

Additional technical information available on request / Weitere technische Informationen auf Anfrage erhältlich / Дополнительная техническая информация предоставляется по заявке

# MX.250.P054

# MX.250.P150



0,5 - 4%

2,5 m<sup>3</sup>/h | Maximum motor flow rate  
Max. Motordurchflussrate  
Максимальная производительность двигателя

- GB Flow Resistance Graph - pump 0,5% - 4%
- DE Grafik Strömungswiderstand - Pumpe 0,5% - 4%
- RU График падения напора - насос 0,5% - 4%

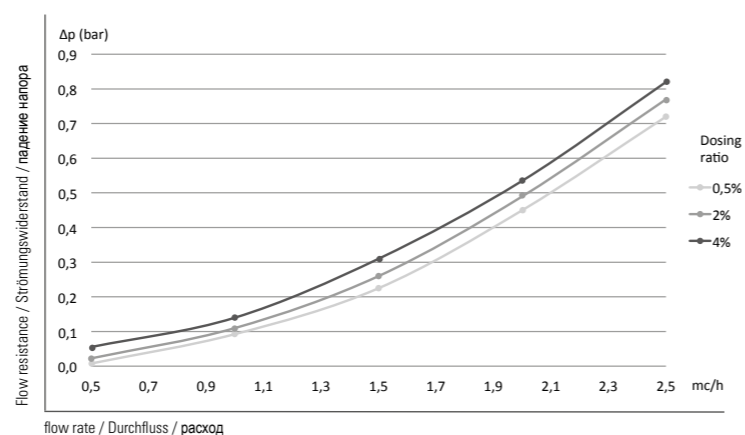

1 - 5%

2,5 m<sup>3</sup>/h | Maximum motor flow rate  
Max. Motordurchflussrate  
Максимальная производительность двигателя

- GB Flow Resistance Graph - pump 1% - 5%
- DE Grafik Strömungswiderstand - Pumpe 1% - 5%
- RU График падения напора - насос 1% - 5%

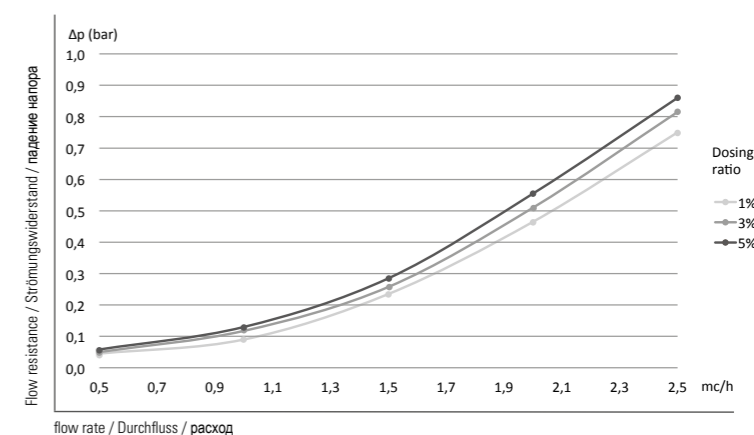

GB CHARACTERISTICS | DE EIGENSCHAFTEN | RU ХАРАКТЕРИСТИКИ

Min. pump injection rate % / Min. Dosierleistung Pumpe % / Минимальное дозирование насоса %	0,5%
Max. pump injection rate % / Max. Dosierleistung Pumpe % / Максимальное дозирование насоса %	4%
Minimum injection rate ratio / Min. Dosiervhältnis / Минимальное соотношение дозирования	1:200
Maximum injection rate ratio / Max. Dosiervhältnis / Максимальное соотношение дозирования	1:25
Min. pump injection rate oz/gal / Min. Dosierleistung Pumpe oz/gal / Минимальное дозирование насоса унция/галлон	0.67 oz/gal
Max. pump injection rate oz/gal / Max. Dosierleistung Pumpe oz/gal / Максимальное дозирование насоса унция/галлон	5.34 oz/gal
Minimum motor flow rate / Min. Motordurchflussrate / Минимальная производительность двигателя	10 l/h
Maximum lower flow rate / Max. Motordurchflussrate / Максимальная производительность двигателя	2,5 m <sup>3</sup> /h
Plastic components / Plastik-Bauteile / Пластиковые компоненты	POM, PP, HDPE, PVDF
Seals / Dichtungen / Прокладки	Viton, EPDM other on request / andere auf Anfrage прочее под заказ

GB CHARACTERISTICS | DE EIGENSCHAFTEN | RU ХАРАКТЕРИСТИКИ

Min. pump injection rate % / Min. Dosierleistung Pumpe % / Минимальное дозирование насоса %	1%
Max. pump injection rate % / Max. Dosierleistung Pumpe % / Максимальное дозирование насоса %	5%
Minimum injection rate ratio / Min. Dosiervhältnis / Минимальное соотношение дозирования	1:100
Maximum injection rate ratio / Max. Dosiervhältnis / Максимальное соотношение дозирования	1:20
Min. pump injection rate oz/gal / Min. Dosierleistung Pumpe oz/gal / Минимальное дозирование насоса унция/галлон	1.34 oz/gal
Max. pump injection rate oz/gal / Max. Dosierleistung Pumpe oz/gal / Максимальное дозирование насоса унция/галлон	6.68 oz/gal
Minimum motor flow rate / Min. Motordurchflussrate / Минимальная производительность двигателя	10 l/h
Maximum lower flow rate / Max. Motordurchflussrate / Максимальная производительность двигателя	2,5 m <sup>3</sup> /h
Plastic components / Plastik-Bauteile / Пластиковые компоненты	POM, PP, HDPE, PVDF
Seals / Dichtungen / Прокладки	Viton, EPDM other on request / andere auf Anfrage прочее под заказ

Additional technical information available on request / Weitere technische Informationen auf Anfrage erhältlich / Дополнительная техническая информация предоставляется по заявке

Additional technical information available on request / Weitere technische Informationen auf Anfrage erhältlich / Дополнительная техническая информация предоставляется по заявке



1 - 10%

2,5  
m<sup>3</sup>/h

Maximum motor flow rate  
Max. Motordurchflussrate  
Максимальная производительность двигателя

- GB Flow Resistance Graph - pump 1% - 10%
- DE Grafik Strömungswiderstand - Pumpe 1% - 10 %
- RU График падения напора - насос 1% - 10%

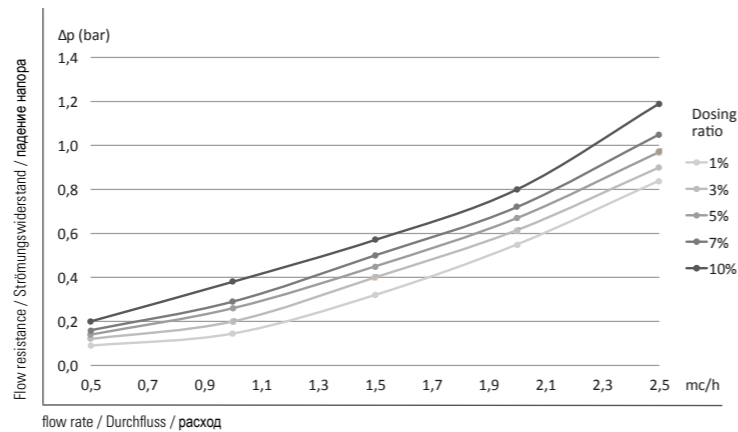

GB CHARACTERISTICS	DE EIGENSCHAFTEN	RU ХАРАКТЕРИСТИКИ
Min. pump injection rate % / Min. Dosierleistung Pumpe % / Минимальное дозирование насоса %		1%
Max. pump injection rate % / Max. Dosierleistung Pumpe % / Максимальное дозирование насоса %		10%
Minimum injection rate ratio / Min. Dosierverhältnis / Минимальное соотношение дозирования		1:100
Maximum injection rate ratio / Max. Dosierverhältnis / Максимальное соотношение дозирования		1:10
Min. pump injection rate oz/gal / Min. Dosierleistung Pumpe oz/gal / Минимальное дозирование насоса унция/галлон		1.34 oz/gal
Max. pump injection rate oz/gal / Max. Dosierleistung Pumpe oz/gal / Максимальное дозирование насоса унция/галлон		13.35 oz/gal
Minimum motor flow rate / Min. Motordurchflussrate / Минимальная производительность двигателя		10 l/h
Maximum lower flow rate / Max. Motordurchflussrate / Максимальная производительность двигателя		2,5 m <sup>3</sup> /h
Plastic components / Plastik-Bauteile / Пластиковые компоненты		POM, PP, HDPE, PVDF
Seals / Dichtungen / Прокладки		Viton, EPDM other on request / andere auf Anfrage прочее под заказ

## OPTIONAL OPTIONAL необязательный

MX.250.P003 / MX.250.P022 / MX.250.P054 / MX.250.P150 / MX.250.P110

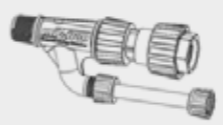
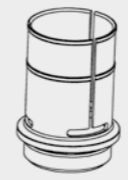
<p><b>GB</b> OPTIONAL</p>  <p><b>ON-OFF VALVE MODEL</b> The Mixtron dosing pump can be supplied with ON-OFF valve on the cover (ON-OFF system is an option supplied on request).</p> <ul style="list-style-type: none"> <li>ON-OFF valve in the ON position: the additive is drawn and mixed in the Mixtron dosing pump.</li> <li>ON-OFF valve in the OFF position: the Mixtron dosing pump's motor piston is at rest; there is no drawing or mixing of the additive, only the main liquid flows in and out.</li> </ul>	<p><b>DE</b> OPTIONAL</p> <p><b>MODELL MIT ON-OFF-VENTIL</b> Der Dosierer Mixtron kann mit Abdeckung mit ON-OFF-Ventil geliefert werden (ON-OFF-System auf Anfrage optional erhältlich).</p> <ul style="list-style-type: none"> <li>ON-OFF-Ventil auf ON, das Additiv wird aufgesaugt und im Dosierer Mixtron gemischt.</li> <li>ON-OFF-Ventil auf OFF, der Motorkolben des Dosierers Mixtron steht still, das Additiv wird nicht eingesaugt und vermischt, nur die Hauptflüssigkeit tritt ein und aus.</li> </ul>	<p><b>RU</b> необязательный</p> <p><b>МОДЕЛЬ С ЗАПОРНЫМ КЛАПАНОМ</b> Дозатор Mixtron может поставляться с крышкой с запорным клапаном (запорная система поставляется под заказ в качестве опции).</p> <ul style="list-style-type: none"> <li>Запорный клапан в положении ВКЛ., присадка всасывается и смешивается в дозаторе Mixtron.</li> <li>Запорный клапан в положении ВЫКЛ., поршень двигателя дозатора Mixtron остановлен, присадка не всасывается и не смешивается, выпускается и выходит на подаче только основная жидкость.</li> </ul>
<p><b>GB</b> OPTIONAL</p>  <p><b>BY-PASS MODEL EXTERNAL INJECTION INSTALLATION</b> The Mixtron dosing pump equipped with By-Pass (external mixer) makes it possible to use aggressive liquids without causing damage to the motor piston's plastic parts. The By-Pass system is an option and supplied on request.</p>	<p><b>DE</b> OPTIONAL</p> <p><b>MODELL MIT BYPASS MONTAGE EINSPRITZUNG VON AUSSEN</b> Der Dosierer Mixtron mit Bypass (externem Mischer) ermöglicht die Arbeit mit aggressiven Flüssigkeiten, ohne den Kunststoff des Motorkolbens zu beschädigen. Das Bypass-System ist auf Anfrage optional erhältlich.</p>	<p><b>RU</b> необязательный</p> <p><b>МОДЕЛЬ С БАЙПАСОМ МОНТАЖ НАРУЖНОГО ИНЖЕКТОРА</b> Дозатор Mixtron, оснащенный Байпасом (наружным смесителем), позволяет работать с агрессивными жидкостями, не повреждая пластиковых элементов поршня двигателя. Байпасная система поставляется под заказ в качестве опции.</p>
<p><b>GB</b> OPTIONAL</p>  <p><b>FLANGE ADAPTER FOR BARREL</b></p>	<p><b>DE</b> OPTIONAL</p> <p><b>ADAPTERFLANSCH FÜR FASS</b></p>	<p><b>RU</b> необязательный</p> <p><b>ФЛАНЕЦ АДАПТЕРА ДЛЯ БОЧКИ</b></p>

Additional technical information available on request / Weitere technische Informationen auf Anfrage erhältlich / Дополнительная техническая информация предоставляется по заявке

Additional technical information available on request / Weitere technische Informationen auf Anfrage erhältlich / Дополнительная техническая информация предоставляется по заявке



0,03 - 0,2%

3,0 m<sup>3</sup>/h | Maximum motor flow rate  
Max. Motordurchflussrate  
Максимальная производительность двигателя

- GB Flow Resistance Graph - pump 0,03% - 0,2%
- DE Grafik Strömungswiderstand - Pumpe 0,03 % - 0,2%
- RU График падения напора - насос 0,03% - 0,2%

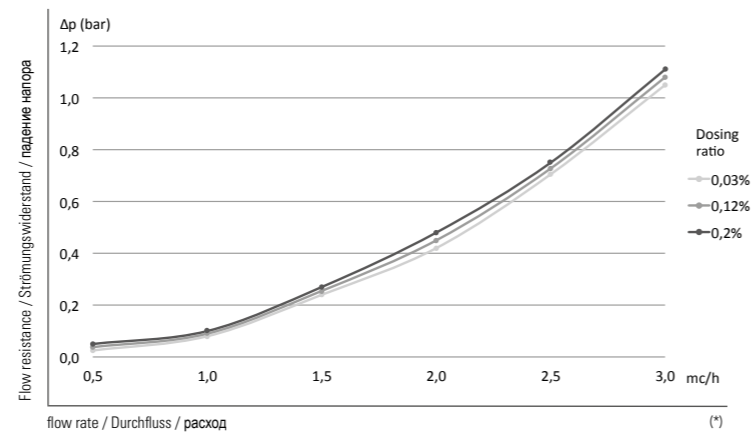

0,2 - 2%

3,0 m<sup>3</sup>/h | Maximum motor flow rate  
Max. Motordurchflussrate  
Максимальная производительность двигателя

- GB Flow Resistance Graph - pump 0,2% - 2%
- DE Grafik Strömungswiderstand - Pumpe 0,2% - 2%
- RU График падения напора - насос 0,2% - 2%

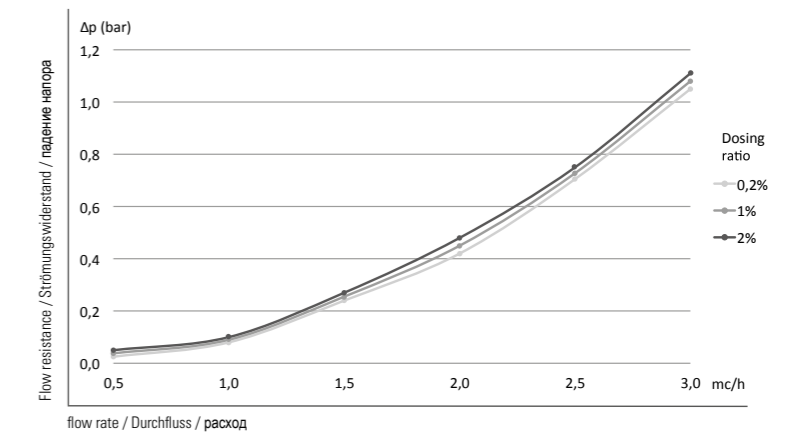

GB CHARACTERISTICS | DE EIGENSCHAFTEN | RU ХАРАКТЕРИСТИКИ

Min. pump injection rate % / Min. Dosierleistung Pumpe % / Минимальное дозирование насоса %	0,03%
Max. pump injection rate % / Max. Dosierleistung Pumpe % / Максимальное дозирование насоса %	0,2%
Minimum injection rate ratio / Min. Dosierverhältnis / Минимальное соотношение дозирования	1:3000
Maximum injection rate ratio / Max. Dosierverhältnis / Максимальное соотношение дозирования	1:500
Min. pump injection rate oz/gal / Min. Dosierleistung Pumpe oz/gal / Минимальное дозирование насоса унция/галлон	0.04 oz/gal
Max. pump injection rate oz/gal / Max. Dosierleistung Pumpe oz/gal / Максимальное дозирование насоса унция/галлон	0.27 oz/gal
Minimum motor flow rate / Min. Motordurchflussrate / Минимальная производительность двигател	10 l/h
Maximum lower flow rate / Max. Motordurchflussrate / Максимальная производительность двигателя	3,0 m <sup>3</sup> /h
Plastic components / Plastik-Bauteile / Пластиковые компоненты	POM, PP, HDPE, PVDF
Seals / Dichtungen / Прокладки	Viton, EPDM other on request / andere auf Anfrage прочее под заказ

GB CHARACTERISTICS | DE EIGENSCHAFTEN | RU ХАРАКТЕРИСТИКИ

Min. pump injection rate % / Min. Dosierleistung Pumpe % / Минимальное дозирование насоса %	0,2%
Max. pump injection rate % / Max. Dosierleistung Pumpe % / Максимальное дозирование насоса %	2,0%
Minimum injection rate ratio / Min. Dosierverhältnis / Минимальное соотношение дозирования	1:500
Maximum injection rate ratio / Max. Dosierverhältnis / Максимальное соотношение дозирования	1:50
Min. pump injection rate oz/gal / Min. Dosierleistung Pumpe oz/gal / Минимальное дозирование насоса унция/галлон	0.27 oz/gal
Max. pump injection rate oz/gal / Max. Dosierleistung Pumpe oz/gal / Максимальное дозирование насоса унция/галлон	2.67 oz/gal
Minimum motor flow rate / Min. Motordurchflussrate / Минимальная производительность двигателя	10 l/h
Maximum lower flow rate / Max. Motordurchflussrate / Максимальная производительность двигателя	3,0 m <sup>3</sup> /h
Plastic components / Plastik-Bauteile / Пластиковые компоненты	POM, PP, HDPE, PVDF
Seals / Dichtungen / Прокладки	Viton, EPDM other on request / andere auf Anfrage прочее под заказ

\* Forecast values / \* Prognosewerte / \* Прогнозные значения

Additional technical information available on request / Weitere technische Informationen auf Anfrage erhältlich / Дополнительная техническая информация предоставляется по заявке

Additional technical information available on request / Weitere technische Informationen auf Anfrage erhältlich / Дополнительная техническая информация предоставляется по заявке

# MX.300.P054

# MX.300.P150



0,5 - 4%

3,0 m<sup>3</sup>/h | Maximum motor flow rate  
Max. Motordurchflussrate  
Максимальная производительность двигателя

- GB Flow Resistance Graph - pump 0,5% - 4%
- DE Grafik Strömungswiderstand - Pumpe 0,5% - 4%
- RU График падения напора - насос 0,5% - 4%

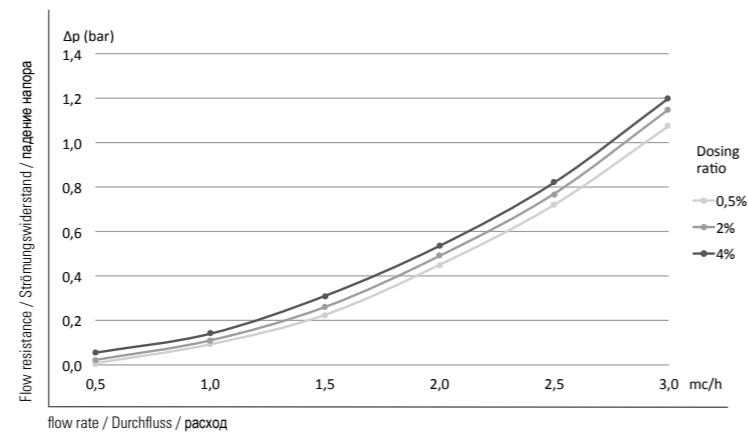

1 - 5%

3,0 m<sup>3</sup>/h | Maximum motor flow rate  
Max. Motordurchflussrate  
Максимальная производительность двигателя

- GB Flow Resistance Graph - pump 1% - 5%
- DE Grafik Strömungswiderstand - Pumpe 1% - 5%
- RU График падения напора - насос 1% - 5%

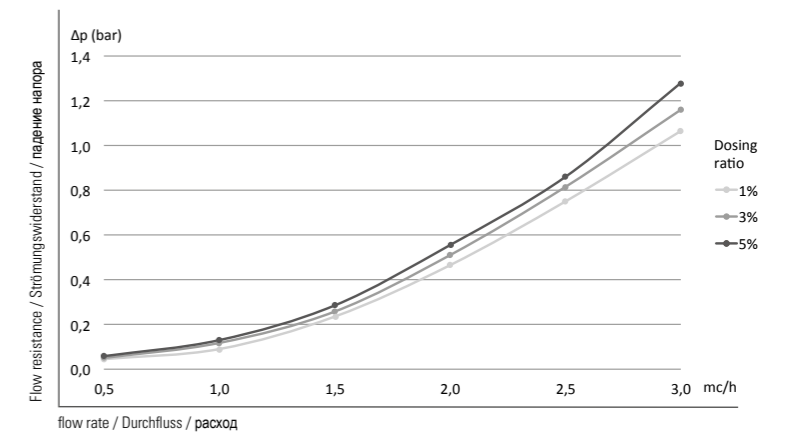

GB CHARACTERISTICS | DE EIGENSCHAFTEN | RU ХАРАКТЕРИСТИКИ

Min. pump injection rate % / Min. Dosierleistung Pumpe % / Минимальное дозирование насоса %	0,5%
Max. pump injection rate % / Max. Dosierleistung Pumpe % / Максимальное дозирование насоса %	4%
Minimum injection rate ratio / Min. Dosierverhältnis / Минимальное соотношение дозирования	1:200
Maximum injection rate ratio / Max. Dosierverhältnis / Максимальное соотношение дозирования	1:25
Min. pump injection rate oz/gal / Min. Dosierleistung Pumpe oz/gal / Минимальное дозирование насоса унция/галлон	0.67 oz/gal
Max. pump injection rate oz/gal / Max. Dosierleistung Pumpe oz/gal / Максимальное дозирование насоса унция/галлон	5.34 oz/gal
Minimum motor flow rate / Min. Motordurchflussrate / Минимальная производительность двигателя	10 l/h
Maximum lower flow rate / Max. Motordurchflussrate / Максимальная производительность двигателя	3,0 m <sup>3</sup> /h
Plastic components / Plastik-Bauteile / Пластиковые компоненты	POM, PP, HDPE, PVDF
Seals / Dichtungen / Прокладки	Viton, EPDM other on request / andere auf Anfrage прочее под заказ

Additional technical information available on request / Weitere technische Informationen auf Anfrage erhältlich / Дополнительная техническая информация предоставляется по заявке

GB CHARACTERISTICS | DE EIGENSCHAFTEN | RU ХАРАКТЕРИСТИКИ

Min. pump injection rate % / Min. Dosierleistung Pumpe % / Минимальное дозирование насоса %	1%
Max. pump injection rate % / Max. Dosierleistung Pumpe % / Максимальное дозирование насоса %	5%
Minimum injection rate ratio / Min. Dosierverhältnis / Минимальное соотношение дозирования	1:100
Maximum injection rate ratio / Max. Dosierverhältnis / Максимальное соотношение дозирования	1:20
Min. pump injection rate oz/gal / Min. Dosierleistung Pumpe oz/gal / Минимальное дозирование насоса унция/галлон	1.34 oz/gal
Max. pump injection rate oz/gal / Max. Dosierleistung Pumpe oz/gal / Максимальное дозирование насоса унция/галлон	6.68 oz/gal
Minimum motor flow rate / Min. Motordurchflussrate / Минимальная производительность двигателя	10 l/h
Maximum lower flow rate / Max. Motordurchflussrate / Максимальная производительность двигателя	3,0 m <sup>3</sup> /h
Plastic components / Plastik-Bauteile / Пластиковые компоненты	POM, PP, HDPE, PVDF
Seals / Dichtungen / Прокладки	Viton, EPDM other on request / andere auf Anfrage прочее под заказ

Additional technical information available on request / Weitere technische Informationen auf Anfrage erhältlich / Дополнительная техническая информация предоставляется по заявке





1 - 10%

3,0  
m<sup>3</sup>/h | Maximum motor flow rate  
Max. Motordurchflussrate  
Максимальная производительность двигателя

- GB Flow Resistance Graph - pump 1% - 10%
- DE Grafik Strömungswiderstand - Pumpe 1% - 10 %
- RU График падения напора - насос 1% - 10%

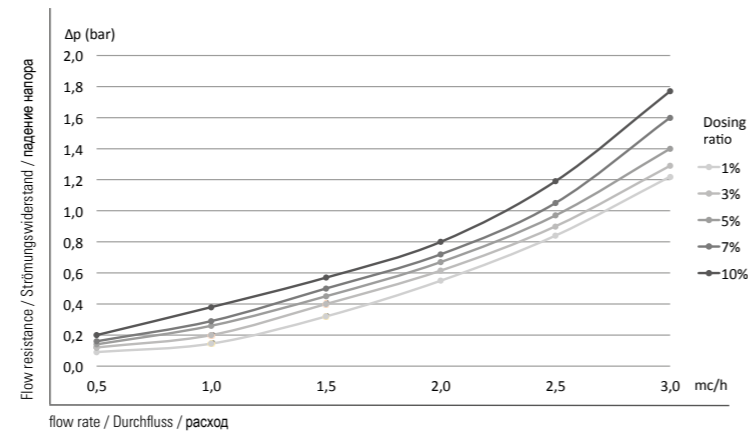

GB CHARACTERISTICS	DE EIGENSCHAFTEN	RU ХАРАКТЕРИСТИКИ
Min. pump injection rate % / Min. Dosierleistung Pumpe % / Минимальное дозирование насоса %		1%
Max. pump injection rate % / Max. Dosierleistung Pumpe % / Максимальное дозирование насоса %		10%
Minimum injection rate ratio / Min. Dosierverhältnis / Минимальное соотношение дозирования		1:100
Maximum injection rate ratio / Max. Dosierverhältnis / Максимальное соотношение дозирования		1:10
Min. pump injection rate oz/gal / Min. Dosierleistung Pumpe oz/gal / Минимальное дозирование насоса унция/галлон		1.34 oz/gal
Max. pump injection rate oz/gal / Max. Dosierleistung Pumpe oz/gal / Максимальное дозирование насоса унция/галлон		13.35 oz/gal
Minimum motor flow rate / Min. Motordurchflussrate / Минимальная производительность двигателя		10 l/h
Maximum lower flow rate / Max. Motordurchflussrate / Максимальная производительность двигателя		3,0 m <sup>3</sup> /h
Plastic components / Plastik-Bauteile / Пластиковые компоненты		POM, PP, HDPE, PVDF
Seals / Dichtungen / Прокладки		Viton, EPDM other on request / andere auf Anfrage прочее под заказ

## OPTIONAL OPTIONAL необязательный

MX.300.P003 / MX.300.P022 / MX.300.P054 / MX.300.P150 / MX.300.P110

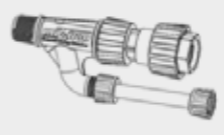
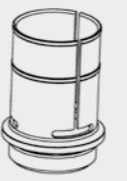
GB OPTIONAL	DE OPTIONAL	RU необязательный
 <p><b>ON-OFF VALVE MODEL</b> The Mixtron dosing pump can be supplied with ON-OFF valve on the cover (ON-OFF system is an option supplied on request).</p> <ul style="list-style-type: none"> <li>ON-OFF valve in the ON position: the additive is drawn and mixed in the Mixtron dosing pump.</li> <li>ON-OFF valve in the OFF position: the Mixtron dosing pump's motor piston is at rest; there is no drawing or mixing of the additive, only the main liquid flows in and out.</li> </ul>	<p><b>MODELL MIT ON-OFF-VENTIL</b> Der Dosierer Mixtron kann mit Abdeckung mit ON-OFF-Ventil geliefert werden (ON-OFF-System auf Anfrage optional erhältlich).</p> <ul style="list-style-type: none"> <li>ON-OFF-Ventil auf ON, das Additiv wird aufgesaugt und im Dosierer Mixtron gemischt.</li> <li>ON-OFF-Ventil auf OFF, der Motorkolben des Dosierers Mixtron steht still, das Additiv wird nicht eingesaugt und vermischt, nur die Hauptflüssigkeit tritt ein und aus.</li> </ul>	<p><b>МОДЕЛЬ С ЗАПОРНЫМ КЛАПАНОМ</b> Дозатор Mixtron может поставляться с крышкой с запорным клапаном (запорная система поставляется под заказ в качестве опции).</p> <ul style="list-style-type: none"> <li>Запорный клапан в положении ВКЛ., присадка всасывается и смешивается в дозаторе Mixtron.</li> <li>Запорный клапан в положении ВЫКЛ., поршень двигателя дозатора Mixtron остановлен, присадка не всасывается и не смешивается, выпускается и выходит на подаче только основная жидкость.</li> </ul>
 <p><b>BY-PASS MODEL EXTERNAL INJECTION INSTALLATION</b> The Mixtron dosing pump equipped with By-Pass (external mixer) makes it possible to use aggressive liquids without causing damage to the motor piston's plastic parts. The By-Pass system is an option and supplied on request.</p>	<p><b>MODELL MIT BYPASS MONTAGE EINSPRITZUNG VON AUSSEN</b> Der Dosierer Mixtron mit Bypass (externem Mischer) ermöglicht die Arbeit mit aggressiven Flüssigkeiten, ohne den Kunststoff des Motorkolbens zu beschädigen. Das Bypass-System ist auf Anfrage optional erhältlich.</p>	<p><b>МОДЕЛЬ С БАЙПАСОМ МОНТАЖ НАРУЖНОГО ИНЖЕКТОРА</b> Дозатор Mixtron, оснащенный Байпасом (наружным смесителем), позволяет работать с агрессивными жидкостями, не повреждая пластиковых элементов поршня двигателя. Байпасная система поставляется под заказ в качестве опции.</p>
 <p><b>FLANGE ADAPTER FOR BARREL</b></p>	<p><b>ADAPTERFLANSCH FÜR FASS</b></p>	<p><b>ФЛАНЕЦ АДАПТЕРА ДЛЯ БОЧКИ</b></p>

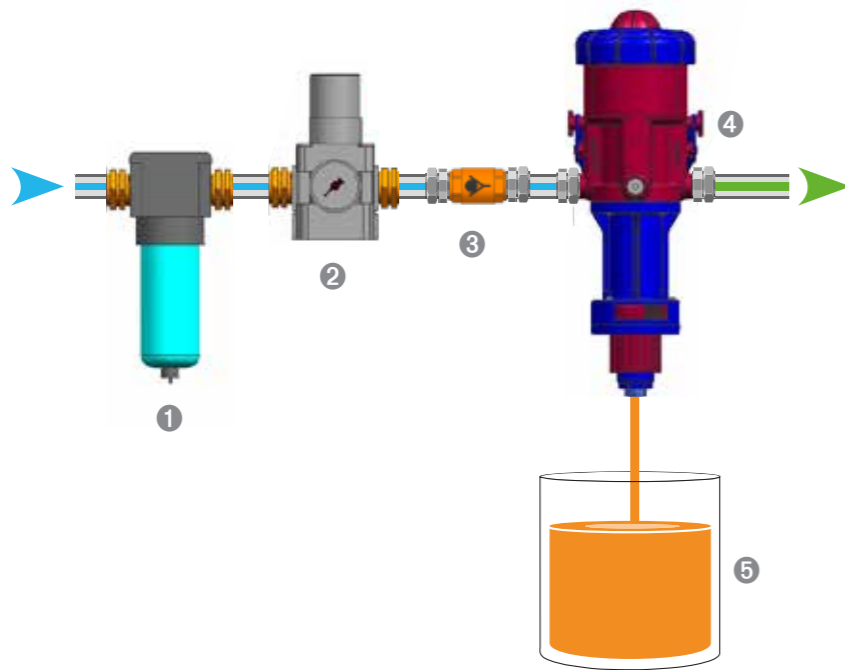

GB SINGLE INSTALLATION

1. Filter
2. PRV
3. Check valve
4. Mixtron dosing pump
5. Additive

DE EINZELINSTALLATION

1. Filter
2. Druckregler
3. Rückschlagventil
4. Mixtron Dosierer
5. Additiv

RU УСТАНОВКА ОДНОГО УСТРОЙСТВА

1. Фильтр
2. Регулятор давления
3. Обратный клапан
4. Дозатор Mixtron
5. Присадка

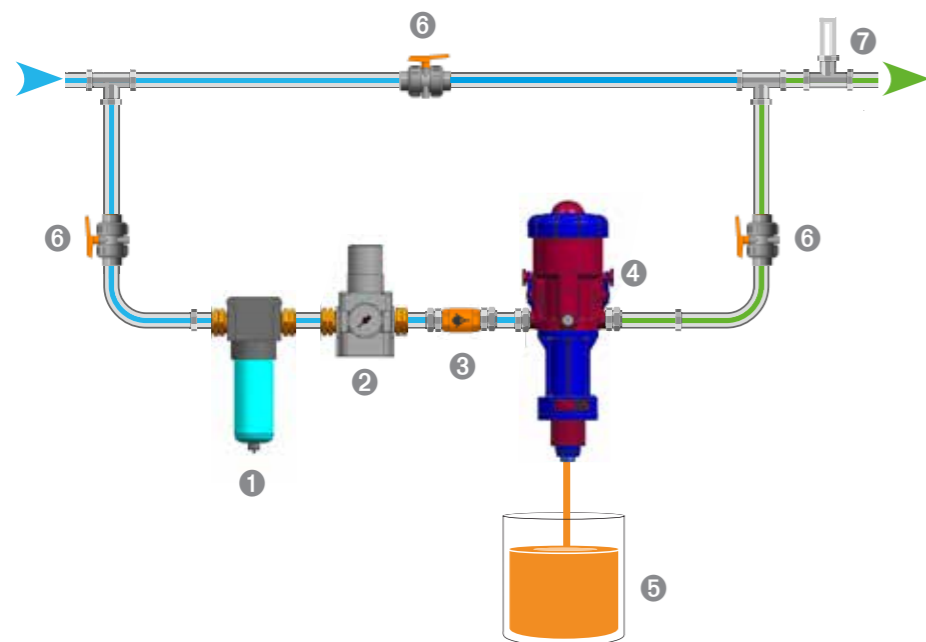

GB BY-PASS INSTALLATION

1. Filter
2. PRV
3. Check valve
4. Mixtron dosing pump
5. Additive
6. Cock
7. Anti-water hammer device

DE BY-PASS-INSTALLATION

1. Filter
2. Druckregler
3. Rückschlagventil
4. Mixtron Dosierer
5. Additiv
6. Hahn
7. Schutzvorrichtung vor Druckstößen

RU УСТАНОВКА В ОБОД

1. Фильтр
2. Регулятор давления
3. Обратный клапан
4. Дозатор Mixtron
5. Присадка
6. Кран
7. Устройство для защиты от гидроудара

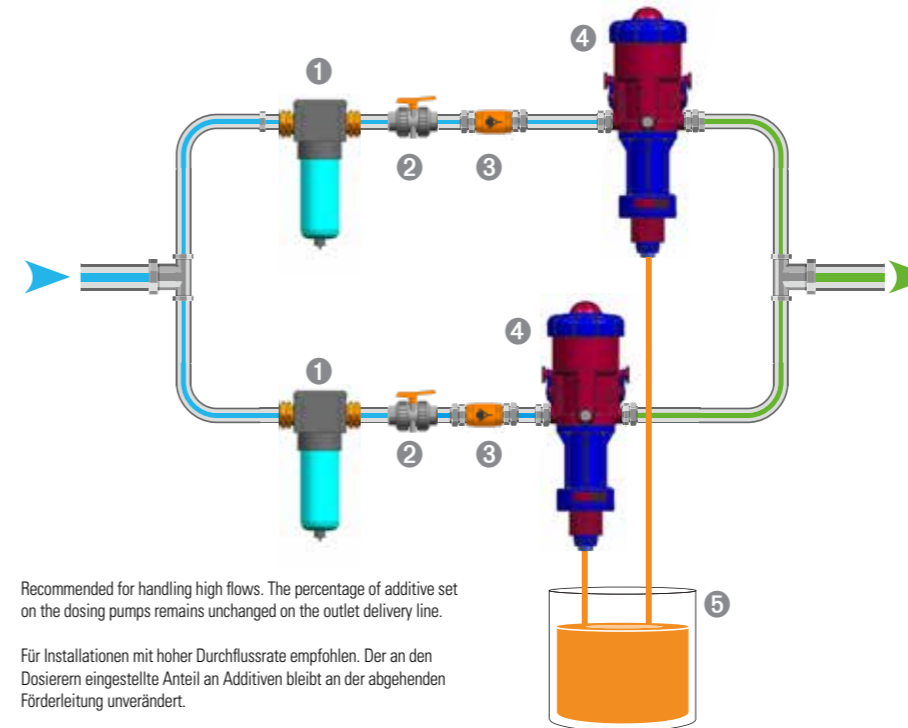

GB PARALLEL INSTALLATION

1. Filter
2. PRV
3. Check valve
4. Mixtron dosing pump
5. Additive

DE PARALLELINSTALLATION

1. Filter
2. Druckregler
3. Rückschlagventil
4. Mixtron Dosierer
5. Additiv

RU ПАРАЛЛЕЛЬНАЯ УСТАНОВКА

1. Фильтр
2. Кран
3. Обратный клапан
4. Дозатор Mixtron
5. Присадка

Recommended for handling high flows. The percentage of additive set on the dosing pumps remains unchanged on the outlet delivery line.

Für Installationen mit hoher Durchflussrate empfohlen. Der an den Dosierern eingestellte Anteil an Additiven bleibt an der abgehenden Förderleitung unverändert.

Рекомендуется для управления высоким расходом. Процентное содержание присадки, установленное на дозаторах, остается неизменным на линии нагнетания на выходе.

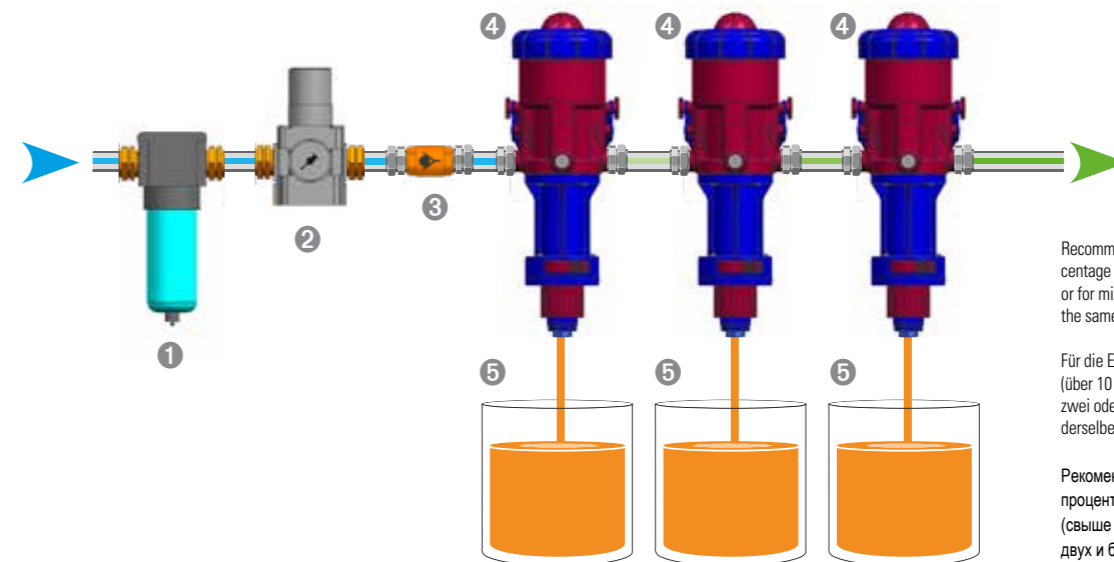

GB SEQUENTIAL INSTALLATION

1. Filter
2. PRV
3. Check valve
4. Mixtron dosing pump
5. Additive

DE SERIENINSTALLATION

1. Filter
2. Druckregler
3. Rückschlagventil
4. Mixtron Dosierer
5. Additiv

RU ПОСЛЕДОВАТЕЛЬНАЯ УСТАНОВКА

1. Фильтр
2. Регулятор давления
3. Обратный клапан
4. Дозатор Mixtron
5. Присадка

Recommended for increasing the percentage of additive (greater than 10%) or for mixing two or more additives in the same delivery line.

Für die Erhöhung des Additiv-Anteils (über 10 %) oder die Mischung von zwei oder mehreren Additiven an derselben Förderleitung empfohlen.

Рекомендуется для увеличения процентного содержания присадки (свыше 10%) или для смешивания двух и более присадок на одной и той же линии нагнетания.

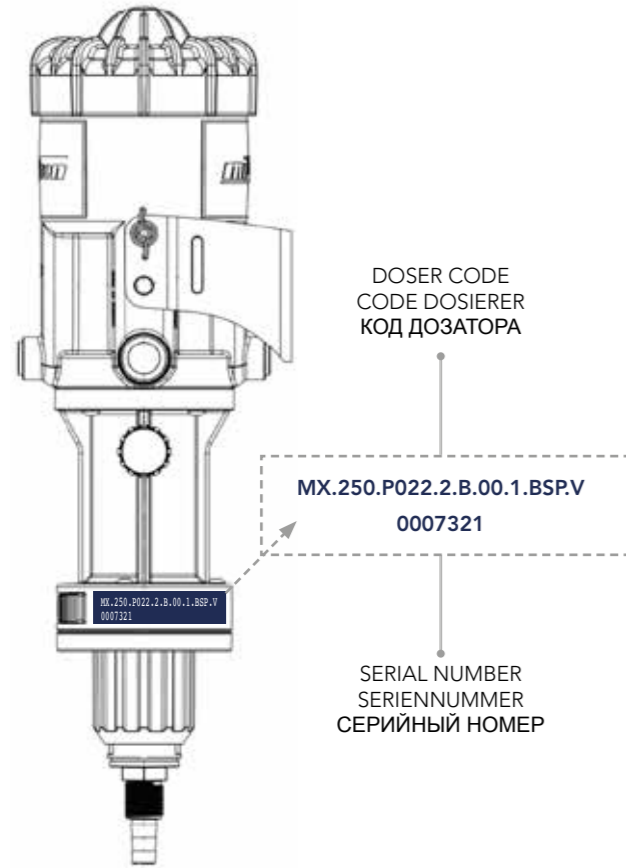

Model	MX	250	P022	2	B	00	1	BSP	V
Maximum water flow									
Dosing ratio									
Pump material:									
1 = POM									
2 = Poly-mix									
Motor injection									
S = Internal injection									
B = External injection									
Cover option:									
00 = Air bleed valve									
OF = ON-OFF valve									
Housing material									
Connecting Threads									
Seals:									
V = Viton (pH 1-7)									
E = EPDM (pH 7-14)									

---

---

---

---

---

---

---

---

---

---

---

---

---

---

---

---

---

---

---

---

---

---

---

---

---

---

Modell	MX	250	P022	2	B	00	1	BSP	V
Max. Wasserdurchflussrate									
Dosierung									
Pumpenmaterial:									
1 = POM									
2 = Poly-Mix									
Motoreinspritzung									
S = Interne Motoreinspritzung									
B = Externe Motoreinspritzung									
Abdeckungsoption:									
00 = Entlüftungsventil									
OF = ON-OFF Ventil									
Material des Motorkörpers									
Gewinde									
Dichtungen:									
V = Viton (pH 1-7)									
E = EPDM (pH 7-14)									

Модель	MX	250	P022	2	B	00	1	BSP	V
Максимальный расход воды									
Дозирование									
Материалы насоса:									
1 = POM									
2 = Poly-mix									
Впрыск у двигателя									
S = Внутренний впрыск									
B = Внешний впрыск									
Дополнительное оборудование крышки:									
00 = Воздуховыпускной клапан									
OF = Клапан ON-OFF									
Материалы корпуса двигателя									
Резьба									
Прокладки:									
V = Viton (pH 1-7)									
E = EPDM (pH 7-14)									



# SMALL DROPS FOR A BETTER WORLD

为更好的世界做一点小贡献

DE PETITES GOUTTES POUR UN MONDE MEILLEUR

PEQUENAS GOTAS PARA UM MUNDO MELHOR

**miXtron**

The contents of this catalogue may be subject to modification without advance notice  
Die Inhalte dieses Kataloges können ohne Vorankündigung geändert werden  
Информация, содержащаяся в данном каталоге, может быть изменена без предупреждения.

ZH

FR

PT



## 实力与远见卓识

### FORCE ET VISION À LONG TERME

### FORÇA E VISÃO DE FUTURO

ZH

根据斯特凡诺·布雷维尼及其父亲雷纳托的想法，**Mixtron**从精密机械、动力传动和液压元件领域的创始者那里汲取领先的专业知识。这些知识使其能够深化生产链的所有问题，并培养强大的能力来解释客户的需求和市场趋势。而获得这些知识的重要盟友是远见卓识，有助于设计创新、尖端的容积式比例剂量器，能够确保实现一种满足所有要求的产品，并且从技术和技术需求到独特的系统设计和客户关怀服务上满足公司所在领域的所有需求。

**Mixtron** 凭借这一理念，开发出了一系列产品，专门用于机械加工、水处理、灌溉施肥、洗车、化学工业和动物育种领域。背景不仅是专业性的而且是人性化的，技术诀窍不仅具体而且是富有远见的，它们源自驱动公司前进的一支有活力、有创造性、有准备、有差异化和有凝聚力的团队，代表着**Mixtron**的真正实力。显然，人力资本是价值观深化的具

体的承载者，是公司的独特特征。是最宝贵的财富，他们大胆地将目光着眼于创新之上。

FR

Né d'une idée de Stefano Brevini et de son père Renato, **Mixtron** est une entreprise forte des compétences d'un leader dans le secteur de la mécanique de précision, de la transmission de puissance et des composants hydrauliques, celles-là mêmes de ses fondateurs. Des compétences qui lui ont permis d'approfondir toutes les problématiques et les criticités de la filière de production et de mettre en œuvre le développement de hautes capacités d'interprétation des exigences du client et des tendances du marché. Ces compétences ont bénéficié d'un soutien essentiel, celui d'une vision à long terme qui a contribué à l'ingénierisation d'un doseur proportionnel volumétrique : un équipement innovant d'avant-garde à même de répondre à toutes les demandes et aux exigences des secteurs dans lesquels l'entreprise opère, des nécessités techniques et technologiques à un service de conception de systèmes et

d'assistance client uniques. À travers la mise en œuvre de cette philosophie, **Mixtron** a développé toute une gamme de produits spécialement conçus pour le secteur des usinages mécaniques, du traitement des eaux, de la fertigation, du lavage auto, de l'industrie chimique et de l'élevage animal. Les ressources, professionnelles mais aussi humaines, et le savoir-faire, non seulement pratique mais aussi visionnaire, dont fait preuve la jeune équipe, créative, compétente, multidisciplinaire et soudée qui est le moteur de l'entreprise, sont les atouts de **Mixtron**. Le capital humain, profond et concret, est en effet le véritable vecteur des valeurs et le trait distinctif de toute entreprise. Un patrimoine irremplaçable dont les regards sont résolument tournés vers l'innovation.

PT

Nascida de uma ideia de Stefano Brevini e do pai Renato, **Mixtron** conta com competências líder no sector da mecânica de precisão, da transmissão de potência e dos componentes hidráulicos próprios dos seus fundadores. Competências que lhe permitiram aprofundar todos os problemas e situações críticas da cadeia de produção e desenvolver uma vincada capacidade de interpretar as exigências do Cliente e as tendências do mercado. Cúmplice fundamental destes saberes foi a visão de futuro que contribuiu para desenvolver um doseador proporcional volumétrico, inovador e de vanguarda, capaz de garantir um produto que responda a todas as solicitações e que satisfaça todas as exigências dos sectores em que a Empresa opera, desde as necessidades técnicas e tecnológicas a um serviço de con-

ceção de sistemas e de atenção ao cliente único no seu género. Com esta filosofia, **Mixtron** desenvolveu uma inteira gama de produtos dedicados ao sector dos Processamentos mecânicos, do Tratamento das águas, da Fertirrigação, da Lavagem automóvel, da Indústria química e da Produção animal. A bagagem profissional e humana e o know-how não apenas concreto, mas também visionário, pertencentes ao jovem, criativo, preparado, heterogéneo e coeso exército que impulsiona o motor da empresa representam a verdadeira força de **Mixtron**. Na realidade, é o Capital Humano, profundo e concreto portador de valores, o traço distintivo de uma Empresa. Um precioso património, de olhar penetrante voltado para a inovação.



## 为客户服务的理念

DES IDÉES GAGNANTES AU SERVICE DU CLIENT  
IDEIAS VENCEDORAS AO SERVIÇO DO CLIENTE

ZH

### 技术

史蒂夫乔布斯说过：“Simple is better”。这句话是智慧、经验、技术研发的基础，在成功的商业环境中是必不可少的，其理想的情况也就是宣言“KISS: Keep it simple, stupid”，瞄准线性规划避免多余影响。

因此，这也是Mixtron的理念：简单。

简化，优化，以便获得最佳结果。

### 历史不言而喻。

剂量和混合，确保恒定的流量和材料对于磨损和冲击的抵抗力，对于Mixtron而言是“显而易见”必不可少的，而通过研发部门的不懈努力公司的专业性在市场中获得了越来越多的反响。为了持续改进服务，研发部门通过技术人员和化学专家的工作始终致力于新材料的研究，从而使产品耐用、无懈可击，最重要的是，随着时间的推移不会改变，并且确保在使用期间机械和流体动力学方面的参数恒定。

涵盖的技术特征，例如，不锈钢螺钉和主体塑料中的金属嵌件用于确保完美的密封和精确的对准，温度标记用于控制正确的使用温度，以及其他的AISI 316不锈钢组件，共同实现了Mixtron容积式比例剂量器，即生产环节中的第一类部件。

### 市场

Mixtron致力于全球市场，将客户的绝对满意作为首要目标：提供高质量的产品和服务。

因此，销售网络的员工提供的答案和解决方案，即使是最难的问题和项目，也总是及时和有针对性的。高端的生产技术、产品的个性化服务（由经销商提供的广泛的售后服务确保了Mixtron设备的维护或实施）以及持续的研究和创新活动建立起公司与客户之间密切的信任关系，并随着时间的推移而加强。凭借承诺和热情，Mixtron为其设备提供高标准的质量和效率。

### 发展

Mixtron 不懈地致力于产品和服务，追求旨在满足市场的高质量标准，已成为业内领先的公司之一。出于此目的，研发部门聘请专家不断研究物质和所用塑料之间的相容性和相互作用，并且不断寻找新材料，以这种方式通过使用无懈可击和不会改变的产品来确保机械和流体动力学参数的恒定性，从而获得最佳和最持久的解决方案。

FR

### LA TECHNOLOGIE

« Simple is better » était le crédo de Steve Jobs. Une phrase dont les piliers sont le savoir, l'expérience, la recherche technologique et le développement, clés de voûte d'une entreprise gagnante qui s'incarne de manière idéale dans le manifeste informatique du « KISS :

Keep it simple, stupid » qui vise un style de programmation linéaire et exempt d'inutiles complications. Et telle est justement la philosophie que Mixtron a fait sienne : la simplicité.

Simplifier et optimiser pour obtenir les meilleurs résultats.

### L'histoire parle d'elle-même.

Doser et mélanger, en garantissant des flux constants dans le temps et la durabilité des matériaux, leur résistance à l'usure et aux chocs, pour Mixtron, il s'agit « tout simplement » d'un impératif et le professionnalisme que l'entreprise met en œuvre est sans cesse plus apprécié sur son marché de référence, entre autres grâce aux grands efforts que déploie le service de Recherche et Développement. Avec en toutes circonstances le souci d'une amélioration constante des prestations à offrir, le

service R&D, à travers les activités de techniciens et de chimistes, est constamment engagé dans l'étude de nouveaux matériaux permettant de rendre les produits durables, hautement résistants et, surtout, inaltérables dans le temps, tout en garantissant, pendant la période d'utilisation, des paramètres constants, tant au plan mécanique qu'au plan fluidodynamique.

Le recours à des solutions technologiques performantes, telles que, par exemple, des vis en acier inox et des inserts métalliques fondus dans le plastique des corps pour garantir une parfaite étanchéité et des alignements irréprochables, des indicateurs de température pour contrôler et garantir les bonnes températures d'utilisation et d'autres composants métalliques inox AISI 316, fait des doseurs proportionnels volumétriques Mixtron

des composants de premier ordre sur la filière de production.

### LE MARCHÉ

Le monde est le marché auquel Mixtron s'adresse, avec comme objectif premier la pleine satisfaction du client, en mettant à sa disposition des produits et des services de haute qualité.

Aussi, les réponses et les solutions apportées par le personnel du réseau commercial aux demandes et aux nécessités des projets les plus complexes sont-elles toujours ponctuelles et ciblées.

Une haute technologie de production, une assistance personnalisée sur le produit – à travers des services d'assistance après-vente assurés par un réseau de revendeurs parfaitement implantés qui garantissent l'entretien et la réalisation des installations Mixtron – conjoin-

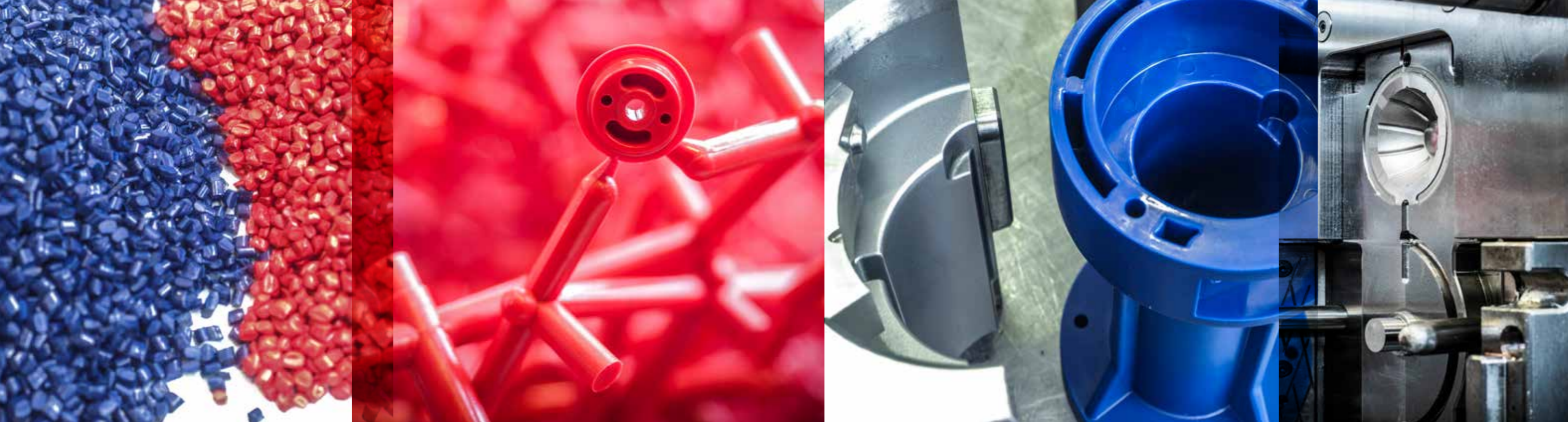

tement à de constantes activités de recherche et d'innovation, permettent d'instaurer de solides relations de confiance entre l'entreprise et les clients qui ne font que se renforcer dans le temps. Des relations basées sur l'engagement et sur la passion grâce auxquels **Mixtron** offre de hauts standards de qualité et d'efficacité de ses installations.

#### LE DÉVELOPPEMENT

Œuvrer sans cesse au produit et au service pour atteindre de hauts standards de qualité et répondre ainsi pleinement aux attentes du marché a permis à **Mixtron** de devenir leader du secteur.

À cet effet, le service de Recherche et Développement recourt à des spécialistes qui œuvrent sans cesse à l'étude de la compatibilité et des interactions entre les substances et les plastiques utilisés, ainsi qu'à la recherche de nouveaux matériaux, pour assurer de la sorte, grâce à des produits hautement résistants et inaltérables, des paramètres mécaniques et fluidodynamiques constants qui sont la garantie des meilleures solutions, des solutions les plus durables dans le temps.

PT

#### TECNOLOGIA

"Simple is better", defendia Steve Jobs. Uma frase que contém a sabedoria, a experiência, a pesquisa tecnológica e o desenvolvimento imprescindíveis a um contexto empresarial vencedor, no qual também encontra idealmente expressão o manifesto informático "KISS: Keep it simple, stupid", destinado a um estilo de programação linear e imune a complicações desnecessárias.

E é esta a filosofia plenamente assumida por **Mixtron**: a simplicidade.

Simplificar e otimizar para obter os melhores resultados.

#### A História fala.

Para **Mixtron**, dosar e misturar, garantindo a constância dos fluxos ao longo do tempo e a durabilidade dos materiais contra o desgaste e os choques é "simplesmente" um imperativo e o profissionalismo com que opera encontra cada vez mais reconhecimento no mercado de referência graças também ao incansável trabalho do departamento de Pesquisa e Desenvolvimento. Apostando na implementação de um contínuo melhoramento dos desempenhos a oferecer, o depar-

tamento R&D, através das atividades levadas a cabo por técnicos e químicos, está continuamente empenhado no estudo de novos materiais para tornar os produtos duradouros, invulneráveis e, sobretudo, inalteráveis ao longo do tempo garantindo, durante o período de utilização, parâmetros constantes do ponto de vista mecânico e fluidodinâmico.

A presença de elementos tecnológicos, como parafusos inox e inserções metálicas fundidas no plástico dos corpos para garantir uma vedação perfeita e alinhamentos precisos, marcadores de temperatura para o controlo das corretas temperaturas de utilização e outros componentes metálicos inox AISI 316, fazem dos doseadores proporcionais volumétricos **Mixtron** componentes de primeira categoria na cadeia de produção.

#### MERCADO

O mundo é o mercado a que **Mixtron** se endereça, estabelecendo como objetivo primário a absoluta satisfação do Cliente: oferecer produtos e serviços de alta qualidade. Nessa medida, as respostas e as soluções fornecidas pelo pessoal

da rede comercial, inclusive aos pedidos e projetos mais difíceis, são sempre pontuais e específicas. Alta tecnologia produtiva, assistência personalizada ao produto – na verdade, está previsto um serviço capilar de assistência pós-venda fornecido pelos concessionários destinado a garantir a manutenção ou a implementação das instalações **Mixtron** – juntamente com a sempre constante atividade de pesquisa e inovação, promovem uma estreita relação de confiança entre Empresa e Clientes, que se reforça com o passar tempo. Uma relação fundada no compromisso e na paixão mediante as quais **Mixtron** oferece elevados padrões de qualidade e eficácia das suas instalações.

#### DESENVOLVIMENTO

Trabalhando incansavelmente no produto e no serviço com vistas a obter elevados padrões de qualidade destinados à satisfação do mercado, **Mixtron** converteu-se numa das empresas líder do sector. Para esse efeito, o departamento de Pesquisa e Desenvolvimento vale-se de especialistas constantemente envolvidos no estudo da

compatibilidade e das interações entre as substâncias e os plásticos utilizados, bem como na investigação de novos materiais, garantindo assim, com produtos invulneráveis e inalteráveis, a constância dos parâmetros mecânicos e fluidodinâmicos para alcançar as melhores e mais duráveis soluções ao longo do tempo.



**动物育种** - 抗生素, 维生素, 益生元, pH酸化剂, 消毒剂, 洗涤剂

**ÉLEVAGE D'ANIMAUX:** Antibiotiques, vitamines, prébiotiques, acidifiants du pH, produits assainissants, détergents

**CRIAÇÃO ANIMAL:** Antibióticos, vitaminas, pré-bióticos, acidificantes do pH, antissépticos, detergentes



**机械加工** - 可乳化油, 清洁剂, 工业脱脂剂, 脱模剂, 消泡剂

**USINAGES MÉCANIQUES:** Huiles émulsionnables, détergents, dégraissants industriels, détachants, anti-mousse

**PROCESSAMENTOS MECÂNICOS:** Óleos emulsionáveis, detergentes, desengordurantes industriais, separadores, antiespuma



**洗车** - 蜡, 肥皂, 洗涤剂, 脱脂剂

**LAVAGE AUTO:**

Cires, savons, détergents, dégraissants

**LAVAGEM AUTO:**

Ceras, sabões, detergentes, desengordurantes



**肥水灌溉** - 肥料, 杀虫剂, 抗真菌, 维生素, 酸, pH稳定剂, 消毒剂

**FERTI-IRRIGATION:** Engrais, pesticides, anti-fongiques, vitamines, acides, stabilisateurs du pH, produits assainissants

**FERTI-IRRIGAÇÃO:** Fertilizantes, pesticidas, antimicóticos, vitaminas, ácidos, estabilizantes do pH, antissépticos



**水处理** - 氯化物质, 盐, 消毒剂, pH稳定剂, 抗真菌剂, 絮凝剂, 抗泡沫剂

**TRAITEMENT DES EAUX:** Substances chlorurées, sels, désinfectants, stabilisateurs du pH, anti-fongiques, floculants, anti-mousse

**TRATAMENTO ÁGUAS:** Substâncias cloradas, sais, desinfetantes, estabilizantes do pH, antimicóticos, floculantes, antiespuma



**化学工业** - 消毒剂、材料的化学处理、酸、洗涤剂、油墨、酒精溶液、有机硅溶液、消毒杀菌剂、化学灭菌剂、洗涤剂、食品添加剂。

**INDUSTRIE CHIMIQUE:** Désinfectants, traitements chimiques de matériaux, acides, détergents, encres, solutions alcoolisées, solutions à base de silicone, produits d'assainissement, produits de stérilisation, détergents, additifs alimentaires.

**INDÚSTRIA QUÍMICA:** Desinfetantes, tratamentos químicos de materiais, ácidos, detergentes, tintas, soluções alcoólicas, soluções de silicone, desinfetantes, esterilizadores, detergentes e aditivos alimentares







## 动物育种 ÉLEVAGE ANIMAL CRIAÇÃO DE ANIMAIS

ZH

每个饲养员都知道物质的正确和恒定配比对于动物健康的重要性。Mixtron凭借自己的专有产品提供技术和创新的解决方案，确保在任何使用和安装条件下提供最高的剂量精度。Mixtron容积式比例剂量器，专门针对育种部门，在专业从事育种管理及施用保障动物健康和正确成长物质（维生素、抗生素、益生菌、矿物质、疫苗）的剂量和制备的技术人员和兽医的帮助下进行了研究和改进。Mixtron设备标配有安全系统，用于提醒用户操作温度达到危及正确操作的水平。

FR

Tout éleveur est conscient de l'importance que revêt, pour le bien-être de ses animaux, le pourcentage précis et constant du dosage des substances. À travers ses produits dédiés, Mixtron offre des solutions techniques et innovantes qui permettent de garantir la précision maximale de dosage dans toute condition d'utilisation et d'installation. Les doseurs proportionnels volumétriques Mixtron spécialement conçus pour le secteur de l'élevage, ont été étudiés et optimisés en collaboration avec des techniciens et des vétérinaires spécialisés dans la gestion des élevages et dans le dosage et la préparation des substances à administrer (vitamines, antibiotiques, probiotiques, minéraux et vaccins) pour contribuer à une croissance saine et au bon développement des animaux. Les doseurs Mixtron sont dotés en série de systèmes de sécurité conçus pour alerter l'utilisateur quand la température de service atteint un niveau susceptible de compromettre le bon fonctionnement.

PT

Qualquer criador está ciente do quão é importante uma percentagem de dosagem correta e constante das substâncias para o bem-estar dos seus animais. Com os seus produtos específicos, Mixtron oferece soluções técnicas e inovadoras destinadas a garantir a máxima precisão na dosagem em qualquer condição de utilização e de instalação. Os doseadores proporcionais volumétricos Mixtron, específicos para o sector da pecuária, foram aperfeiçoados e estudados com o auxílio de técnicos e veterinários especializados na gestão das pecuárias e na dosagem e preparação das substâncias a administrar (vitaminas, antibióticos, probióticos, minerais, vacinas) para apoiar o desenvolvimento e crescimento saudáveis e apropriados. Os aparelhos Mixtron estão equipados de série com sistemas de segurança concebidos para alertar os utilizadores sempre que a temperatura de exercício atingir níveis que possam comprometer o correto funcionamento.

ZH

FR

PT



## 机械加工 USINAGES MÉCANIQUES PROCESSAMENTOS MECÂNICOS

ZH

所有机械加工中的最高质量，在工具的持久性和耐磨性方面，都源于各阶段的校准润滑和制冷。使用连接到水网的 Mixtron 容积式比例剂量器为润滑-制冷溶液的制备和存储罐（或润滑油的供应管线）提供所需用水，是确保实现以获得最高质量所需的比例正确剂量混合物的完美且恒定的供应的唯一方法。而实际上，用于制备润滑-制冷液体的任何其他方法都无法保证获得同样的性能。

FR

La qualité maximale de tous les usinages mécaniques, déclinée dans la durée et dans la bonne utilisation des outils, est le fruit de la parfaite lubrification et du parfait refroidissement lors de toutes les phases. L'utilisation du doseur proportionnel volumétrique Mixtron relié à l'alimentation hydrique, pour la fourniture de l'eau nécessaire à la préparation de la solution de lubrification - refroidissement, et au réservoir (ou à la ligne de ravitaillement de l'huile de lubrification), est la seule méthode qui garantit une distribution parfaite et constante du mélange correctement dosé sur la base du pourcentage requis pour obtenir la qualité maximale. En effet, aucune autre méthode de préparation du liquide de lubrification - refroidissement ne permet de garantir des performances comparables.

PT

A máxima qualidade de todos os processamentos mecânicos, que se manifesta na duração e correto desgaste das ferramentas, nasce de uma lubrificação e refrigeração calibrada em todas as fases. A utilização do doseador proporcional volumétrico Mixtron ligado à rede hídrica para o fornecimento da água necessária à preparação da solução lubro-refrigerante e ao reservatório (ou à linha de fornecimento de óleo lubrificante), é o único método que assegura uma perfeita e constante distribuição da mistura corretamente doseada na percentagem requerida para obter a máxima qualidade. Nenhum outro método utilizado para a preparação do líquido lubro-refrigerante consegue garantir os mesmos desempenhos.

ZH

FR

PT



## 洗车

LAVAGE AUTO

LAVAGEM DE AUTOMÓVEIS

ZH

发泡剂管理的主要问题之一是至少在使用成品之前应避免产生泡沫。

在极端条件下使用最难处理的液体进行的大量测试使Mixtron设计出了一系列容积式比例剂量器，它们能够保证洗车所用液体的质量水平高于其他剂量器。

因此，紧凑的结构以及串联或并联安装这些设备的可能性使得我们能够为这一应用领域提供理想的技术解决方案。

FR

Un des principaux problèmes de gestion des produits moussants est justement d'éviter la formation de mousse, tout au moins tant que le produit fini n'est pas utilisé.

Les nombreux tests effectués en conditions extrêmes avec les liquides les plus problématiques ont permis à Mixtron de mettre au point une gamme de doseurs proportionnels volumétriques à même de garantir un niveau de qualité des liquides utilisés dans les lavages auto supérieur à celui offert par tout autre doseur.

Les dimensions compactes et la possibilité d'installer ces doseurs en série ou en parallèle permettent ainsi d'offrir les solutions techniques idéales pour ce secteur d'application.

PT

Um dos principais problemas na gestão dos espumantes consiste em evitar a formação da própria espuma, pelo menos enquanto o produto final não for utilizado.

Os numerosos testes efetuados em condições extremas com os líquidos mais difíceis de gerir permitiram a Mixtron conceber de uma gama de doseadores proporcionais volumétricos capazes de garantir um nível qualitativo dos líquidos utilizados nas lavagens dos automóveis superior a qualquer outro doseador.

As dimensões compactas e a possibilidade de instalar estes aparelhos em série ou em paralelo permitem oferecer as soluções técnicas ideais para este sector de aplicação.





## 施肥与灌溉

### FERTILISATION ET IRRIGATION

### FERTILIZAÇÃO E IRRIGAÇÃO

ZH

密集、有机和利基作物的全球性发展促使Mixtron开发出一系列容积式比例剂量器，其特点是旨在确保即使在最恶劣的环境条件下也能达到最大配比精度的技术、创新和尖端的解决方案。

专门的生产，对于从事该领域工作的人以及必须按照施肥或控制虫害所需比例精确剂量成品供应的人来说，是一个不可或缺的工具。

事实上，Mixtron剂量器的易用性也允许将其安装在自行车式车辆上，从而优化了施肥或喷洒大块土地所需的时间。作为标准配置，剂量器配有温度标记和温度计（这在市场上是独一无二的），可通过简单的目视检查向操作人员指示使用条件是否最佳或者是否需要调整，以避免因过热而产生问题。

FR

Le développement à l'échelle mondiale des cultures intensives, des cultures bio et des cultures de niche a incité Mixtron à développer une gamme de doseurs volumétriques proportionnels caractérisés par des solutions techniques et innovantes à l'avant-garde qui visent à garantir la précision maximale du dosage, y compris dans les conditions ambiantes les plus critiques.

La production dédiée est un instrument indispensable pour qui opère dans ce secteur et pour quiconque doit garantir la fourniture d'un produit fini et dosé dans le respect de pourcentages précis, nécessaires à la fertilisation ou au contrôle des parasites.

La facilité d'application permet en effet d'installer également les doseurs Mixtron sur des machines mobiles, pour optimiser les délais imposés pour la fertilisation ou l'irrigation sur de grandes parcelles de terrain. Sur le marché, ces doseurs sont les seuls à être dotés en série d'indicateurs de température et de thermomètres qui, par simple contrôle visuel, permettent à l'opérateur de s'assurer des conditions optimales d'utilisation et au besoin de procéder à des ajustements pour prévenir les problèmes occasionnés par une éventuelle surchauffe.

PT

O desenvolvimento a nível global das culturas intensivas, biológicas e de nicho conduziram Mixtron a desenvolver uma gama de doseadores volumétricos proporcionais caracterizados por soluções técnicas, inovadoras e de vanguarda, que garantem a máxima precisão na dosagem até mesmo nas condições ambientais mais críticas.

A produção dedicada é um instrumento indispensável para quem opera neste sector e para todos aqueles que devem assegurar o fornecimento de um produto acabado e doseado em percentagens precisas para a fertilização ou o controlo dos parasitas.

A facilidade de aplicação permite que os doseadores Mixtron sejam igualmente instalados a bordo de veículos autopropulsionados, otimizando os prazos necessários para fertilizar ou regar amplas parcelas de terreno. Possuem de série marcadores de temperatura e termómetros únicos no mercado que, através de um simples controlo visual, indicam ao operador se as condições de utilização são as ideais ou se deverão ser realizados ajustamentos a fim de evitar problemas resultantes do sobreaquecimento.

ZH

FR

PT



## 水处理 TRAITEMENT DES EAUX TRATAMENTO DAS ÁGUAS

ZH

对于水净化、消毒、渗透或淡化工厂而言，添加剂混合的精确性和恒定性代表处理和最终效果的两个关键特性。它们是引导Mixtron创造出超越市场上现有容积式比例剂量器技术和质量标准的产品的优先项。由于安装简单、尺寸紧凑，使用压力和水流作为唯一驱动力，MX系列是确保添加剂精确配比和工厂持续运行的最佳选择。

FR

Sur les installations de potabilisation, de désinfection des eaux, d'osmose ou de désalinisation, la précision et la constance du mélange des additifs constituent deux paramètres cruciaux du traitement et du résultat final. Ces priorités sont celles qui ont conduit Mixtron à créer un produit qui transcende les standards techniques et qualitatifs des doseurs volumétriques proportionnels présents sur le marché. Grâce à la simplicité d'installation et à des dimensions contenues, les seules forces motrices utilisées étant la pression et le débit de l'eau, la série MX représente le choix optimal pour qui doit assurer un pourcentage précis de dosage des additifs et un fonctionnement constant de l'installation dans le temps.

PT

A precisão e a constância da mistura dos aditivos utilizados em estações de potabilização, de desinfecção de águas, de osmose ou de dessalinização, são duas prerrogativas cruciais do tratamento e do resultado final. Estas são as prioridades que levaram Mixtron a criar um produto que transcendesse os padrões técnicos e qualitativos dos doseadores volumétricos proporcionais existentes no mercado. Graças à simplicidade de instalação e às suas dimensões reduzidas, utilizando como únicas forças motrizes a pressão e o caudal da água, a série MX representa a escolha ideal para quem deve assegurar uma percentagem precisa de dosagem de aditivos e um funcionamento constante da instalação ao longo do tempo.

ZH

FR

PT



## 化学与制药工业

### INDUSTRIE CHIMIQUE ET PHARMACEUTIQUE INDÚSTRIA QUÍMICA E FARMACÊUTICA

ZH

剂量可微调，所用材料即使在存在液体和侵蚀性环境的情况下也能够确保完美操作，采用技术解决方案，以及使用专用于具体应用的部件，使得 Mixtron 产品成为了最佳选择，而在这个选择中完全不会推荐标准化的方案。准确性和精确性是制药化学领域中的两个基本要求。

Mixtron 容积式比例剂量器由全部经过深度实验室测试仔细分析的材料制成，保证并保障该领域中使用的化合物的稳定性。

此外，公司的技术团队也在不断寻找能够更好地管理塑料和所用材料之间复杂的互动机制的材料，以便提供最大的耐化学试剂性和惰性行为，从而满足最精细的应用和最苛刻的要求。

FR

La possibilité de réglage micrométrique du dosage, les matériaux utilisés qui permettent de garantir un parfait fonctionnement y compris en présence de liquides et/ou d'environnements corrosifs, les solutions techniques adoptées et le recours à des composants spécialement prévus pour ces applications font des produits Mixtron le choix optimal quand l'adoption de solutions standard est fortement déconseillée.

Précision et exactitude sont deux qualités essentielles dans le secteur chimique et pharmaceutique.

Les doseurs proportionnels volumétriques Mixtron sont réalisés au moyen de matériaux tous soigneusement analysés à travers des tests de laboratoire approfondis, pour garantir et préserver la stabilité des composants chimiques utilisés dans le secteur.

Par ailleurs, le staff technique de l'entreprise met en œuvre de constantes activités de mise au point de matériaux permettant de gérer au mieux les mécanismes complexes d'interaction entre les plastiques et les matériaux utilisés, pour garantir la résistance maximale aux agents chimiques et un comportement inerte à même de répondre aux applications les plus délicates et aux plus hautes exigences.

PT

A possibilidade de uma regulação micrométrica da dosagem, os materiais utilizados capazes de garantir inclusive o perfeito funcionamento em presença de líquidos e em ambientes agressivos, as soluções técnicas adotadas e a utilização de componentes reservados a estas aplicações específicas fazem dos produtos Mixtron a escolha ideal sempre que a adoção de soluções padrão seja absolutamente desaconselhada.

Precisão e rigor são duas qualidades fundamentais no âmbito químico do sector farmacêutico.

Os doseadores proporcionais volumétricos Mixtron foram fabricados com materiais cuidadosamente analisados através de exaustivos testes de laboratório para garantir e salvaguardar a estabilidade dos compostos químicos adotados no sector.

Além disso, equipa técnica da empresa promove uma constante investigação de materiais que possam garantir uma gestão eficaz dos complexos mecanismos de interação entre os plásticos e os materiais utilizados, a fim de oferecer a máxima resistência aos agentes químicos e um comportamento inerte e em condições de satisfazer a aplicação mais delicada e o pedido mais exigente.

ZH

FR

PT

ZH 尺寸(毫米) | FR DIMENSIONS (mm) | PT QUOTAS (mm)

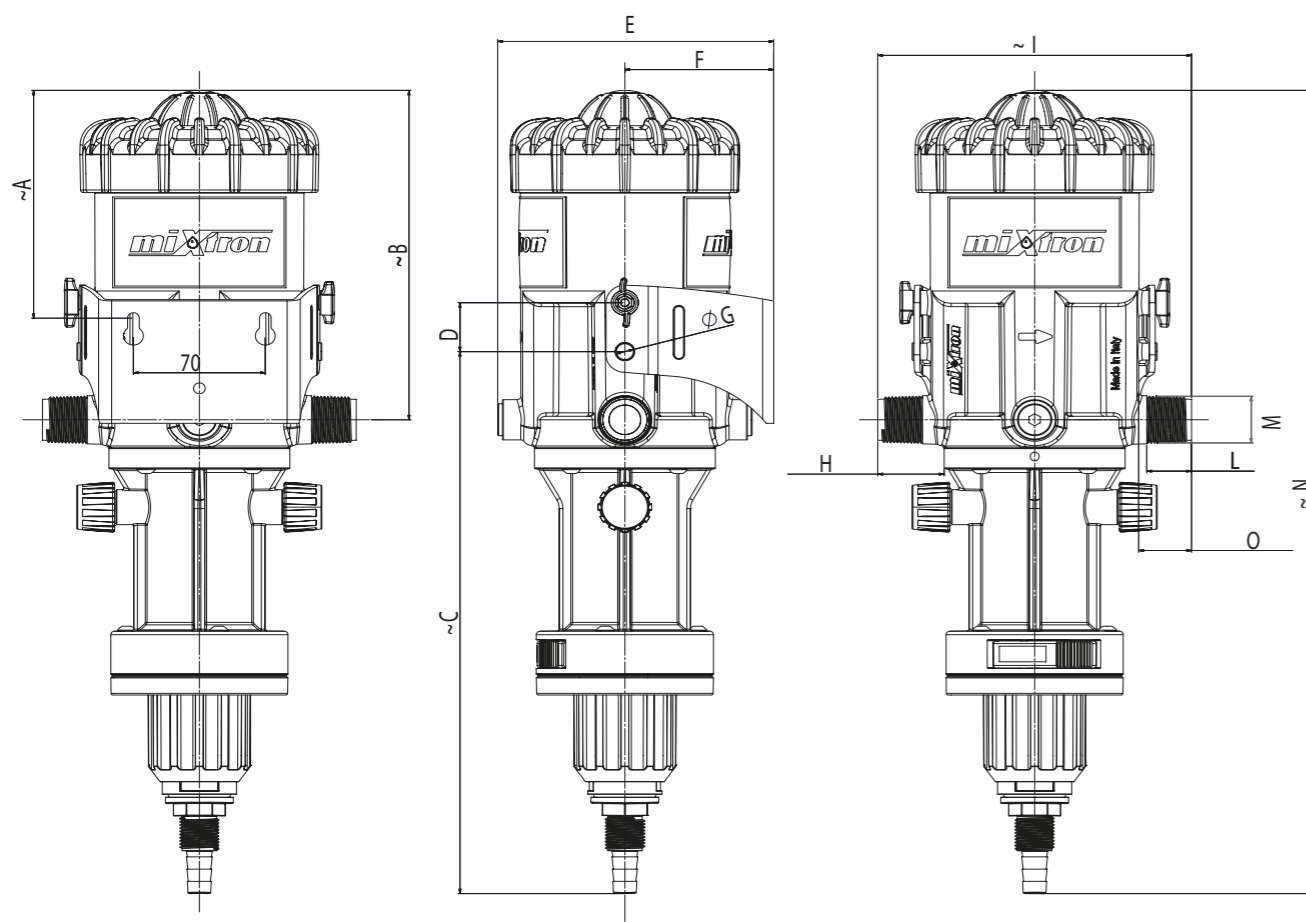

mm	inches	mm	inches	mm	inches
<b>A</b> 130	5,12	<b>F</b> 79	3,11	<b>M</b> 3/4" BSPT	3/4" BSPT
<b>B</b> 188,5	7,42	<b>G</b> Ø 10	Ø 0,39	<b>N</b> ~ 460	~ 18,11
<b>C</b> 310,1	12,21	<b>H</b> 35,3	1,39	<b>O</b> 28	1,1
<b>D</b> 28	1,1	<b>I</b> ~ 166,5	~ 6,56		
<b>E</b> 164,5	6,48	<b>L</b> 23,8	0,94		

ZH 一般特征 | FR CARACTÉRISTIQUES GÉNÉRALES | PT CARACTERÍSTICAS GERAIS

长 / Longueur / Comprimento	16,5 cm	6,5 inches
高 / Hauteur / Altura	45,5 cm	17,9 inches
直径 / Diamètre / Diâmetro	12,7 cm	5 inches
重量 / Poids / Peso	2,9 kg	6,4 Lbs
螺纹 / Filetage / Roscagem	3/4" M : BSPT	
混合室 / Chambre de mélange / Câmara de mistura	集成 / Intégrée / Integrada	
止回阀 / Valve anti-retour / Válvula de não retorno	弹簧球式 / À bille avec ressort / De esfera com mola	
金属部件 / Composants métalliques / Componentes metálicos	AISI 316 / AISI 316 / AISI 316	
最小工作压力 / Pression minimale de service / Pressão mínima de funcionamento	0,3 bar	4,3 Psi
最大工作压力 / Pression maximale de service / Pressão máxima de funcionamento	6 bar	85 Psi
最低工作温度 / Température minimale de service / Temperatura mínima de funcionamento	5 °C	41 °F
最高工作温度 / Température maximale de service / Temperatura máxima de funcionamento	40 °C	104 °F
最大抽吸高度 / Hauteur maximale d'aspiration / Altura máxima de aspiração	4 mt	13 ft
最大抽吸距离 / Distance maximale d'aspiration / Distância máxima de aspiração	20 mt	66 ft

# MX.075.P003



0,03 - 0,2%

0,75 m<sup>3</sup>/h  
 最大发动机流量  
 Débit maximal moteur  
 Máximo caudal motor

- ZH 流量负荷图 - 泵 0,03% - 0,2%
- FR Graphique pertes de charge - pompe 0,03% - 0,2%
- PT Gráfico perdas de carga - bomba 0,03% - 0,2%

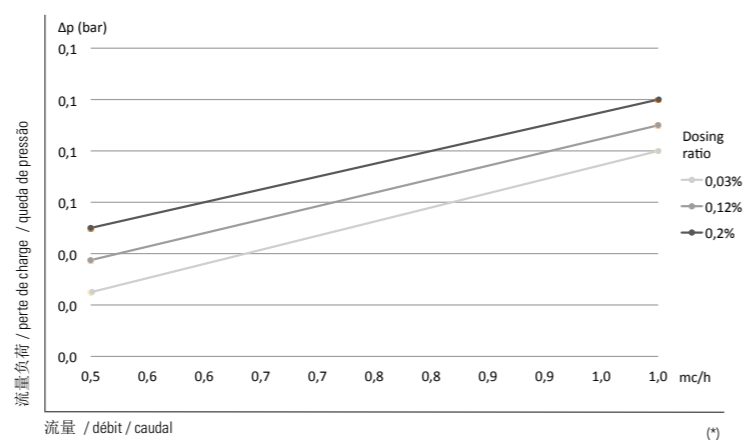

# MX.075.P022



0,2 - 2%

0,75 m<sup>3</sup>/h  
 最大发动机流量  
 Débit maximal moteur  
 Máximo caudal motor

- ZH 流量负荷图 - 泵 0,2% - 2%
- FR Graphique pertes de charge - pompe 0,2% - 2%
- PT Gráfico perdas de carga - bomba 0,2% - 2%

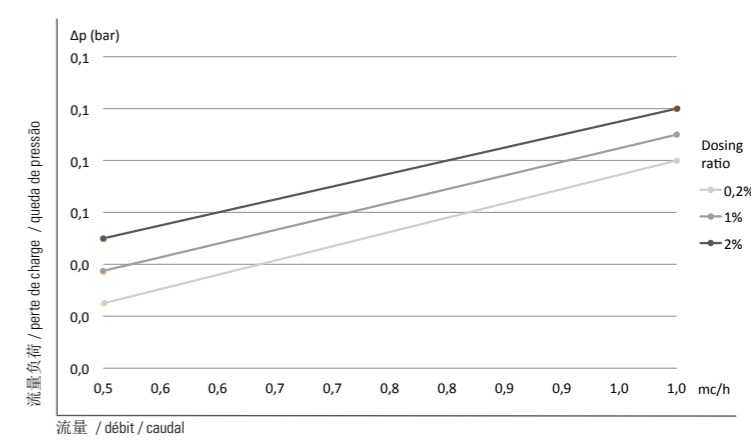

ZH 特点 | FR CARACTÉRISTIQUES | PT CARACTERÍSTICAS

泵最小剂量% / Dosage minimal pompe % / Dosagem mín bomba%	0,03%
泵最大剂量% / Dosage maximal pompe % / Dosagem máx bomba%	0,2%
最小剂量比 / Rapport dosage minimal / Mínimo rácio dosagem	1:3000
最大剂量比 / Rapport dosage maximal / Máximo rácio dosagem	1:500
泵最小剂量 oz/gal / Dosage minimal pompe oz/gal / Dosagem mín bomba oz/gal	0.04 oz/gal
泵最大剂量 oz/gal / Dosage maximal pompe oz/gal / Dosagem máx bomba oz/gal	0.27 oz/gal
最小发动机流量 / Débit minimal moteur / Mínimo caudal motor	5 l/h
最大发动机流量 / Débit maximal moteur / Máximo caudal menor	0,75 m <sup>3</sup> /h
塑料部件 / Composants plastiques / Componentes plásticos	POM, PP, HDPE, PVDF
密封件 / Joints / Juntas	Viton, EPDM 其他要求 / autre sur demande outra a pedido

\* 预测值 / \* Valeurs estimées / \* Valores estimados

可根据要求提供更多技术信息 / De plus amples informations techniques sont disponibles sur demande. / Mais informações técnicas disponíveis a pedido

ZH 特点 | FR CARACTÉRISTIQUES | PT CARACTERÍSTICAS

泵最小剂量% / Dosage minimal pompe % / Dosagem mín bomba%	0,2%
泵最大剂量% / Dosage maximal pompe % / Dosagem máx bomba%	2,0%
最小剂量比 / Rapport dosage minimal / Mínimo rácio dosagem	1:500
最大剂量比 / Rapport dosage maximal / Máximo rácio dosagem	1:50
泵最小剂量 oz/gal / Dosage minimal pompe oz/gal / Dosagem mín bomba oz/gal	0.27 oz/gal
泵最大剂量 oz/gal / Dosage maximal pompe oz/gal / Dosagem máx bomba oz/gal	2.67 oz/gal
最小发动机流量 / Débit minimal moteur / Mínimo caudal motor	5 l/h
最大发动机流量 / Débit maximal moteur / Máximo caudal menor	0,75 m <sup>3</sup> /h
塑料部件 / Composants plastiques / Componentes plásticos	POM, PP, HDPE, PVDF
密封件 / Joints / Juntas	Viton, EPDM 其他要求 / autre sur demande outra a pedido

可根据要求提供更多技术信息 / De plus amples informations techniques sont disponibles sur demande. / Mais informações técnicas disponíveis a pedido



# MXO.075.P054



0,5 - 4%

0,75 m<sup>3</sup>/h 最大发动机流量  
Débit maximal moteur  
Máximo caudal motor

- ZH 流量负荷图 - 泵 0,5% - 4%
- FR Graphique pertes de charge - pompe 0,5% - 4%
- PT Gráfico perdas de carga - bomba 0,5% - 4%

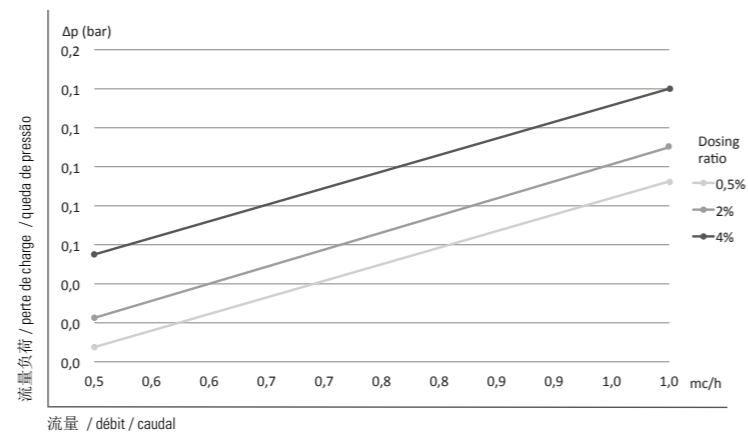

# MXO.075.P150



1 - 5%

0,75 m<sup>3</sup>/h 最大发动机流量  
Débit maximal moteur  
Máximo caudal motor

- ZH 流量负荷图 - 泵 1% - 5%
- FR Graphique pertes de charge - pompe 1% - 5%
- PT Gráfico perdas de carga - bomba 1% - 5%

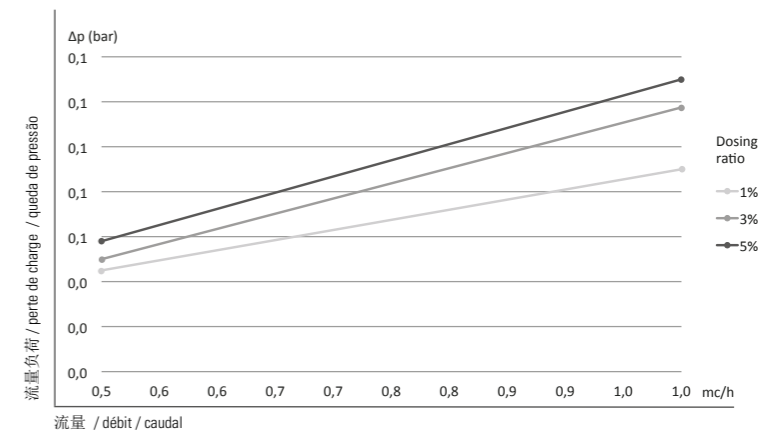

ZH 特点 | FR CARACTÉRISTIQUES | PT CARACTERÍSTICAS

泵最小剂量% / Dosage minimal pompe % / Dosagem mín bomba%	0,5%
泵最大剂量% / Dosage maximal pompe % / Dosagem máx bomba%	4%
最小剂量比 / Rapport dosage minimal / Mínimo rácio dosagem	1:200
最大剂量比 / Rapport dosage maximal / Máximo rácio dosagem	1:25
泵最小剂量 oz/gal / Dosage minimal pompe oz/gal / Dosagem mín bomba oz/gal	0.67 oz/gal
泵最大剂量 oz/gal / Dosage maximal pompe oz/gal / Dosagem máx bomba oz/gal	5.34 oz/gal
最小发动机流量 / Débit minimal moteur / Mínimo caudal motor	5 l/h
最大发动机流量 / Débit maximal moteur / Máximo caudal menor	0,75 m <sup>3</sup> /h
塑料部件 / Composants plastiques / Componentes plásticos	POM, PP, HDPE, PVDF
密封件 / Joints / Juntas	Viton, EPDM 其他要求 / autre sur demande outra a pedido

ZH 特点 | FR CARACTÉRISTIQUES | PT CARACTERÍSTICAS

泵最小剂量% / Dosage minimal pompe % / Dosagem mín bomba%	1%
泵最大剂量% / Dosage maximal pompe % / Dosagem máx bomba%	5%
最小剂量比 / Rapport dosage minimal / Mínimo rácio dosagem	1:100
最大剂量比 / Rapport dosage maximal / Máximo rácio dosagem	1:20
泵最小剂量 oz/gal / Dosage minimal pompe oz/gal / Dosagem mín bomba oz/gal	1.34 oz/gal
泵最大剂量 oz/gal / Dosage maximal pompe oz/gal / Dosagem máx bomba oz/gal	6.68 oz/gal
最小发动机流量 / Débit minimal moteur / Mínimo caudal motor	5 l/h
最大发动机流量 / Débit maximal moteur / Máximo caudal menor	0,75 m <sup>3</sup> /h
塑料部件 / Composants plastiques / Componentes plásticos	POM, PP, HDPE, PVDF
密封件 / Joints / Juntas	Viton, EPDM 其他要求 / autre sur demande outra a pedido

可根据要求提供更多技术信息 / De plus amples informations techniques sont disponibles sur demande. / Mais informações técnicas disponíveis a pedido

可根据要求提供更多技术信息 / De plus amples informations techniques sont disponibles sur demande. / Mais informações técnicas disponíveis a pedido



1 - 10%

0,75  
m<sup>3</sup>/h

最大发动机流量  
Débit maximal moteur  
Máximo caudal motor

- ZH 流量负荷图 - 泵 1% - 10%
- FR Graphique pertes de charge - pompe 1% - 10%
- PT Gráfico perdas de carga - bomba 1% - 10%

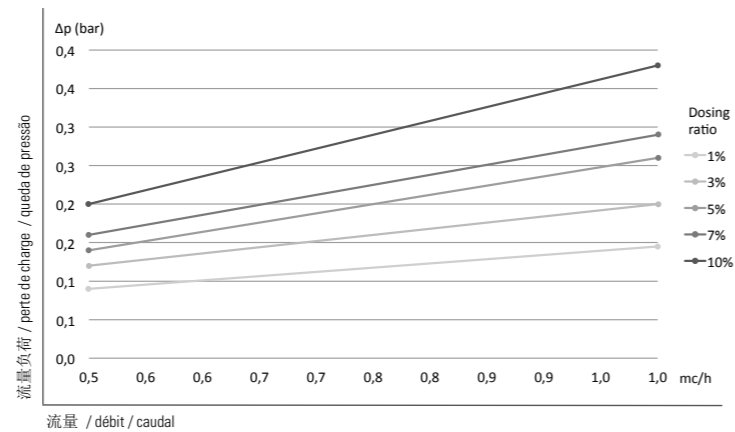

ZH 特点	FR CARACTÉRISTIQUES	PT CARACTERÍSTICAS
泵最小剂量% / Dosage minimal pompe % / Dosagem mín bomba%		1%
泵最大剂量% / Dosage maximal pompe % / Dosagem máx bomba%		10%
最小剂量比 / Rapport dosage minimal / Mínimo rácio dosagem		1:100
最大剂量比 / Rapport dosage maximal / Máximo rácio dosagem		1:10
泵最小剂量 oz/gal / Dosage minimal pompe oz/gal / Dosagem mín bomba oz/gal		1.34 oz/gal
泵最大剂量 oz/gal / Dosage maximal pompe oz/gal / Dosagem máx bomba oz/gal		13.35 oz/gal
最小发动机流量 / Débit minimal moteur / Mínimo caudal motor		5 l/h
最大发动机流量 / Débit maximal moteur / Máximo caudal motor		0,75 m <sup>3</sup> /h
塑料部件 / Composants plastiques / Componentes plásticos		POM, PP, HDPE, PVDF
密封件 / Joints / Juntas		Viton, EPDM 其他要求 / autre sur demande outra a pedido

可根据要求提供更多技术信息 / De plus amples informations techniques sont disponibles sur demande. / Mais informações técnicas disponíveis a pedido

## 可選的 OPTIONAL OPCIONAL

MX.075.P003 / MX.075.P022 / MX.075.P054 / MX.075.P150 / MX.075.P110

ZH 可選的	FR OPTIONAL	PT OPCIONAL
 <p>带开关阀的型号 Mixtron 分配器可配备带开关阀的盖子(可根据要求提供开关系统)。</p> <ul style="list-style-type: none"> <li>开关阀处于“开”位置时, 添加剂被吸入 Mixtron 分配器并在其中混合。</li> <li>开关阀处于“关”位置时, Mixtron 分配器的发动机活塞停止, 添加剂不被吸入并混合, 只有主要液体在输送中进出。</li> </ul>	<p>MODÈLE AVEC VANNE ON-OFF La doseuse Mixtron peut être fournie avec un couvercle doté d'une vanne ON-OFF (système ON-OFF disponible en option, à la demande).</p> <ul style="list-style-type: none"> <li>Vanne ON-OFF en position ON, l'additif est aspiré et mélangé dans la doseuse Mixtron.</li> <li>Vanne ON-OFF en position OFF, le piston moteur de la doseuse Mixtron est arrêté, l'additif n'est pas aspiré et mélangé, seul le liquide principal entre et sort en reflux.</li> </ul>	<p>MODELO COM VÁLVULA ON-OFF O doseador Mixtron pode ser fornecido com tampa com válvula ON-OFF (sistema ON-OFF fornecido a pedido como opcional).</p> <ul style="list-style-type: none"> <li>Válvula ON-OFF em posição ON, o aditivo é aspirado e é misturado no doseador Mixtron.</li> <li>Válvula ON-OFF em posição OFF, o pistão do motor do doseador Mixtron é parado, o aditivo não é aspirado e misturado, entra e sai na saída apenas o líquido principal.</li> </ul>
 <p>带旁路的型号外部注入组件 配备旁路(外部混合器)的 Mixtron 分配器允许使用腐蚀性液体而不会损坏发动机活塞的塑料。旁路系统可根据要求提供。</p>	<p>MODÈLE AVEC BY-PASS MONTAGE À INJECTION EXTERNE La doseuse Mixtron équipée de By-Pass (mélangeur externe) permet de travailler avec des liquides agressifs sans endommager les plastiques du piston moteur. Le système de By-Pass est disponible en option, à la demande.</p>	<p>MODELO COM BY-PASS MONTAGEM INJEÇÃO EXTERNA O doseador Mixtron equipado com um By-Pass (misturador externo) permite trabalhar com líquidos agressivos sem danificar os plásticos do pistão do motor. O sistema de By-Pass é fornecido a pedido como opcional.</p>
 <p>适配器法兰</p>	<p>BRIDE ADAPTATEUR POUR BARIL</p>	<p>ADAPTADOR DE FLANGE PARA DANÇA</p>

可根据要求提供更多技术信息 / De plus amples informations techniques sont disponibles sur demande. / Mais informações técnicas disponíveis a pedido



0,03 - 0,2%

1,5 m<sup>3</sup>/h 最大发动机流量  
Débit maximal moteur  
Máximo caudal motor

- ZH 流量负荷图 - 泵 0,03% - 0,2%
- FR Graphique pertes de charge - pompe 0,03% - 0,2%
- PT Gráfico perdas de carga - bomba 0,03% - 0,2%

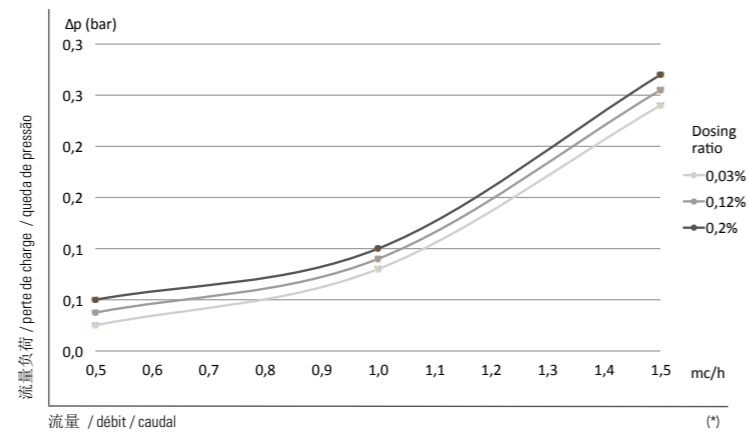

0,2 - 2%

1,5 m<sup>3</sup>/h 最大发动机流量  
Débit maximal moteur  
Máximo caudal motor

- ZH 流量负荷图 - 泵 0,2% - 2%
- FR Graphique pertes de charge - pompe 0,2% - 2%
- PT Gráfico perdas de carga - bomba 0,2% - 2%

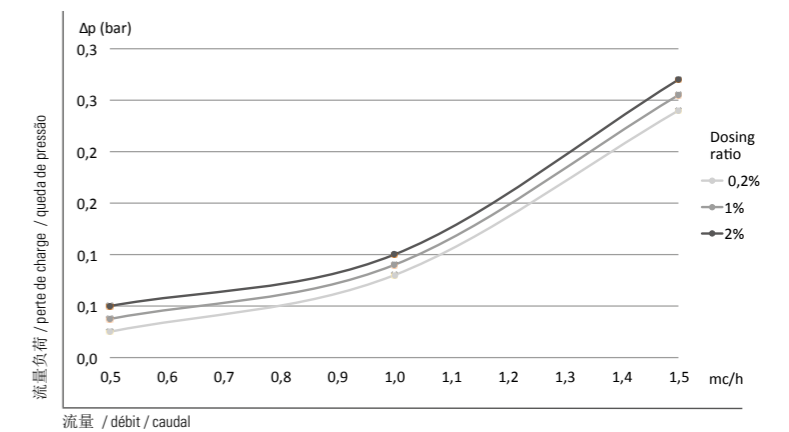

ZH 特点 | FR CARACTÉRISTIQUES | PT CARACTERÍSTICAS

泵最小剂量% / Dosage minimal pompe % / Dosagem mín bomba%	0,03%
泵最大剂量% / Dosage maximal pompe % / Dosagem máx bomba%	0,2%
最小剂量比 / Rapport dosage minimal / Mínimo rácio dosagem	1:3000
最大剂量比 / Rapport dosage maximal / Máximo rácio dosagem	1:500
泵最小剂量 oz/gal / Dosage minimal pompe oz/gal / Dosagem mín bomba oz/gal	0,04 oz/gal
泵最大剂量 oz/gal / Dosage maximal pompe oz/gal / Dosagem máx bomba oz/gal	0,27 oz/gal
最小发动机流量 / Débit minimal moteur / Mínimo caudal motor	5 l/h
最大发动机流量 / Débit maximal moteur / Máximo caudal menor	1,5 m <sup>3</sup> /h
塑料部件 / Composants plastiques / Componentes plásticos	POM, PP, HDPE, PVDF
密封件 / Joints / Juntas	Viton, EPDM 其他要求 / autre sur demande outra a pedido

\* 预测值 / \* Valeurs estimées / \* Valores estimados

可根据要求提供更多技术信息 / De plus amples informations techniques sont disponibles sur demande. / Mais informações técnicas disponíveis a pedido

ZH 特点 | FR CARACTÉRISTIQUES | PT CARACTERÍSTICAS

泵最小剂量% / Dosage minimal pompe % / Dosagem mín bomba%	0,2%
泵最大剂量% / Dosage maximal pompe % / Dosagem máx bomba%	2,0%
最小剂量比 / Rapport dosage minimal / Mínimo rácio dosagem	1:500
最大剂量比 / Rapport dosage maximal / Máximo rácio dosagem	1:50
泵最小剂量 oz/gal / Dosage minimal pompe oz/gal / Dosagem mín bomba oz/gal	0,27 oz/gal
泵最大剂量 oz/gal / Dosage maximal pompe oz/gal / Dosagem máx bomba oz/gal	2,67 oz/gal
最小发动机流量 / Débit minimal moteur / Mínimo caudal motor	5 l/h
最大发动机流量 / Débit maximal moteur / Máximo caudal menor	1,5 m <sup>3</sup> /h
塑料部件 / Composants plastiques / Componentes plásticos	POM, PP, HDPE, PVDF
密封件 / Joints / Juntas	Viton, EPDM 其他要求 / autre sur demande outra a pedido

可根据要求提供更多技术信息 / De plus amples informations techniques sont disponibles sur demande. / Mais informações técnicas disponíveis a pedido

# MX.150.P054



0,5 - 4%

1,5 m<sup>3</sup>/h 最大发动机流量  
Débit maximal moteur  
Máximo caudal motor

- ZH 流量负荷图 - 泵 0,5% - 4%
- FR Graphique pertes de charge - pompe 0,5% - 4%
- PT Gráfico perdas de carga - bomba 0,5%-4%

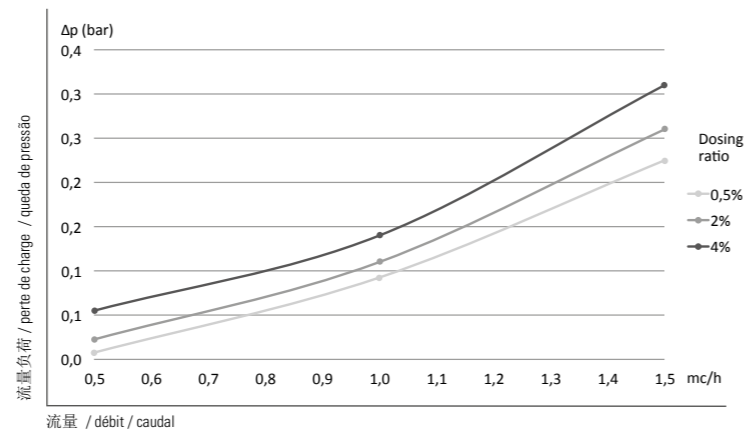

ZH 特点 | FR CARACTÉRISTIQUES | PT CARACTERÍSTICAS

泵最小剂量% / Dosage minimal pompe % / Dosagem mín bomba%	0,5%
泵最大剂量% / Dosage maximal pompe % / Dosagem máx bomba%	4%
最小剂量比 / Rapport dosage minimal / Mínimo rácio dosagem	1:200
最大剂量比 / Rapport dosage maximal / Máximo rácio dosagem	1:25
泵最小剂量 oz/gal / Dosage minimal pompe oz/gal / Dosagem mín bomba oz/gal	0.67 oz/gal
泵最大剂量 oz/gal / Dosage maximal pompe oz/gal / Dosagem máx bomba oz/gal	5.34 oz/gal
最小发动机流量 / Débit minimal moteur / Mínimo caudal motor	5 l/h
最大发动机流量 / Débit maximal moteur / Máximo caudal menor	1,5 m <sup>3</sup> /h
塑料部件 / Composants plastiques / Componentes plásticos	POM, PP, HDPE, PVDF
密封件 / Joints / Juntas	Viton, EPDM 其他要求 / autre sur demande outra a pedido

可根据要求提供更多技术信息 / De plus amples informations techniques sont disponibles sur demande. / Mais informações técnicas disponíveis a pedido

# MX.150.P150



1 - 5%

1,5 m<sup>3</sup>/h 最大发动机流量  
Débit maximal moteur  
Máximo caudal motor

- ZH 流量负荷图 - 泵 1% - 5%
- FR Graphique pertes de charge - pompe 1% - 5%
- PT Gráfico perdas de carga - bomba 1% - 5%

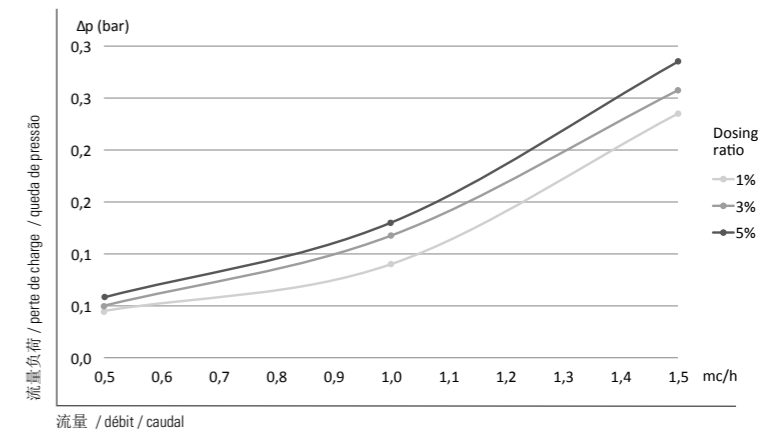

ZH 特点 | FR CARACTÉRISTIQUES | PT CARACTERÍSTICAS

泵最小剂量% / Dosage minimal pompe % / Dosagem mín bomba%	1%
泵最大剂量% / Dosage maximal pompe % / Dosagem máx bomba%	5%
最小剂量比 / Rapport dosage minimal / Mínimo rácio dosagem	1:100
最大剂量比 / Rapport dosage maximal / Máximo rácio dosagem	1:20
泵最小剂量 oz/gal / Dosage minimal pompe oz/gal / Dosagem mín bomba oz/gal	1.34 oz/gal
泵最大剂量 oz/gal / Dosage maximal pompe oz/gal / Dosagem máx bomba oz/gal	6.68 oz/gal
最小发动机流量 / Débit minimal moteur / Mínimo caudal motor	5 l/h
最大发动机流量 / Débit maximal moteur / Máximo caudal menor	1,5 m <sup>3</sup> /h
塑料部件 / Composants plastiques / Componentes plásticos	POM, PP, HDPE, PVDF
密封件 / Joints / Juntas	Viton, EPDM 其他要求 / autre sur demande outra a pedido

可根据要求提供更多技术信息 / De plus amples informations techniques sont disponibles sur demande. / Mais informações técnicas disponíveis a pedido



1 - 10%

1,5 m<sup>3</sup>/h 最大发动机流量  
Débit maximal moteur  
Máximo caudal motor

- ZH 流量负荷图 - 泵 1% - 10%
- FR Graphique pertes de charge - pompe 1% - 10%
- PT Gráfico perdas de carga - bomba 1% - 10%

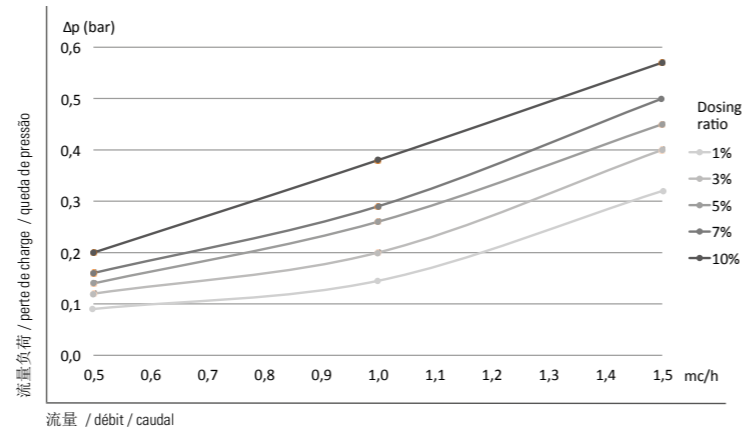

ZH 特点	FR CARACTÉRISTIQUES	PT CARACTERÍSTICAS
泵最小剂量% / Dosage minimal pompe % / Dosagem mín bomba%		1%
泵最大剂量% / Dosage maximal pompe % / Dosagem máx bomba%		10%
最小剂量比 / Rapport dosage minimal / Mínimo rácio dosagem		1:100
最大剂量比 / Rapport dosage maximal / Máximo rácio dosagem		1:10
泵最小剂量 oz/gal / Dosage minimal pompe oz/gal / Dosagem mín bomba oz/gal		1.34 oz/gal
泵最大剂量 oz/gal / Dosage maximal pompe oz/gal / Dosagem máx bomba oz/gal		13.35 oz/gal
最小发动机流量 / Débit minimal moteur / Mínimo caudal motor		5 l/h
最大发动机流量 / Débit maximal moteur / Máximo caudal menor		1,5 m <sup>3</sup> /h
塑料部件 / Composants plastiques / Componentes plásticos		POM, PP, HDPE, PVDF
密封件 / Joints / Juntas		Viton, EPDM 其他要求 / autre sur demande outra a pedido

可選的  
OPTIONAL  
OPCIONAL

MX.150.P003 / MX.150.P022 / MX.150.P054 / MX.150.P150 / MX.150.P110

**ZH 可選的**

带开关阀的型号  
Mixtron 分配器可配备带开关阀的盖子(可根据要求提供开关系统)。

- 开关阀处于“开”位置时, 添加剂被吸入 Mixtron 分配器并在其中混合。
- 开关阀处于“关”位置时, Mixtron 分配器的发动机活塞停止, 添加剂不被吸入并混合, 只有主要液体在输送中进出。

**FR OPTIONAL**

MODÈLE AVEC VANNE ON-OFF  
La doseuse Mixtron peut être fournie avec un couvercle doté d'une vanne ON-OFF (système ON-OFF disponible en option, à la demande).

- Vanne ON-OFF en position ON, l'additif est aspiré et mélangé dans la doseuse Mixtron.
- Vanne ON-OFF en position OFF, le piston moteur de la doseuse Mixtron est arrêté, l'additif n'est pas aspiré et mélangé, seul le liquide principal entre et sort en reflux.

**PT OPCIONAL**

MODELO COM VÁLVULA ON-OFF  
O doseador Mixtron pode ser fornecido com tampa com válvula ON-OFF (sistema ON-OFF fornecido a pedido como opcional).

- Válvula ON-OFF em posição ON, o aditivo é aspirado e é misturado no doseador Mixtron.
- Válvula ON-OFF em posição OFF, o pistão do motor do doseador Mixtron é parado, o aditivo não é aspirado e misturado, entra e sai na saída apenas o líquido principal.

**ZH 可選的**

带旁路的型号外部注入组件  
配备旁路(外部混合器)的 Mixtron 分配器允许使用腐蚀性液体而不会损坏发动机活塞的塑料。旁路系统可根据要求提供。

**FR OPTIONAL**

MODÈLE AVEC BY-PASS MONTAGE À INJECTION EXTERNE  
La doseuse Mixtron équipée de By-Pass (mélangeur externe) permet de travailler avec des liquides agressifs sans endommager les plastiques du piston moteur. Le système de By-Pass est disponible en option, à la demande.

**PT OPCIONAL**

MODELO COM BY-PASS MONTAGEM INJEÇÃO EXTERNA  
O doseador Mixtron equipado com um By-Pass (misturador externo) permite trabalhar com líquidos agressivos sem danificar os plásticos do pistão do motor. O sistema de By-Pass é fornecido a pedido como opcional.

**ZH 可選的**

适配器法兰

**FR OPTIONAL**

BRIDE ADAPTATEUR POUR BARIL

**PT OPCIONAL**

ADAPTADOR DE FLANGE PARA DANÇA

# MX.250.P003



0,03 - 0,2%

2,5 m<sup>3</sup>/h 最大发动机流量  
Débit maximal moteur  
Máximo caudal motor

- ZH 流量负荷图 0,03% - 0,2%
- FR Graphique pertes de charge - pompe 0,03% - 0,2%
- PT Gráfico perdas de carga - bomba 0,03% - 0,2%

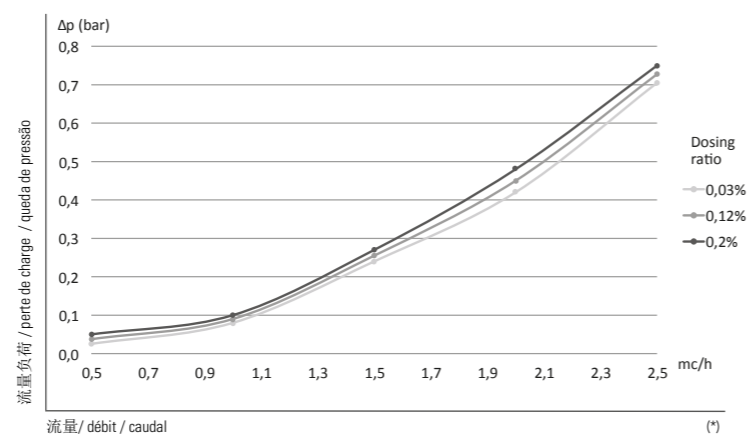

ZH 特点 | FR CARACTÉRISTIQUES | PT CARACTERÍSTICAS

泵最小剂量% / Dosage minimal pompe % / Dosagem mín bomba%	0,03%
泵最大剂量% / Dosage maximal pompe % / Dosagem máx bomba%	0,2%
最小剂量比 / Rapport dosage minimal / Mínimo rácio dosagem	1:3000
最大剂量比 / Rapport dosage maximal / Máximo rácio dosagem	1:500
泵最小剂量 oz/gal / Dosage minimal pompe oz/gal / Dosagem mín bomba oz/gal	0.04 oz/gal
泵最大剂量 oz/gal / Dosage maximal pompe oz/gal / Dosagem máx bomba oz/gal	0.27 oz/gal
最小发动机流量 / Débit minimal moteur / Mínimo caudal motor	10 l/h
最大发动机流量 / Débit maximal moteur / Máximo caudal menor	2,5 m <sup>3</sup> /h
塑料部件 / Composants plastiques / Componentes plásticos	POM, PP, HDPE, PVDF
密封件 / Joints / Juntas	Viton, EPDM 其他要求 / autre sur demande outra a pedido

\* 预测值 / \* Valeurs estimées / \* Valores estimados

可根据要求提供更多技术信息 / De plus amples informations techniques sont disponibles sur demande. / Mais informações técnicas disponíveis a pedido

# MX.250.P022



0,2 - 2%

2,5 m<sup>3</sup>/h 最大发动机流量  
Débit maximal moteur  
Máximo caudal motor

- ZH 流量负荷图 0,2% - 2%
- FR Graphique pertes de charge - pompe 0,2% - 2%
- PT Gráfico perdas de carga - bomba 0,2% - 2%

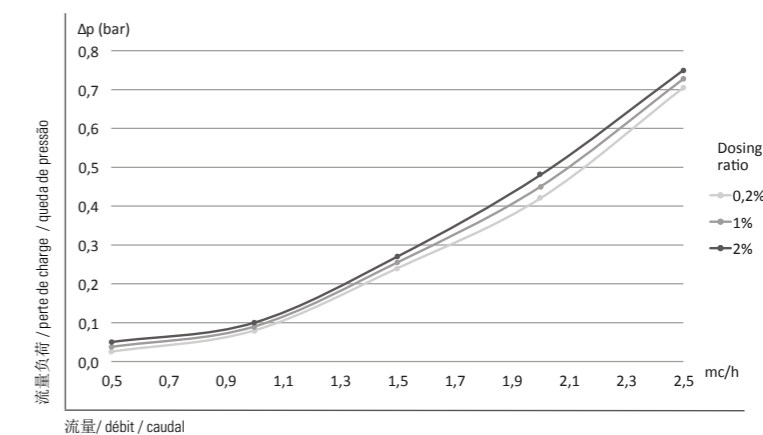

ZH 特点 | FR CARACTÉRISTIQUES | PT CARACTERÍSTICAS

泵最小剂量% / Dosage minimal pompe % / Dosagem mín bomba%	0,2%
泵最大剂量% / Dosage maximal pompe % / Dosagem máx bomba%	2,0%
最小剂量比 / Rapport dosage minimal / Mínimo rácio dosagem	1:500
最大剂量比 / Rapport dosage maximal / Máximo rácio dosagem	1:50
泵最小剂量 oz/gal / Dosage minimal pompe oz/gal / Dosagem mín bomba oz/gal	0.27 oz/gal
泵最大剂量 oz/gal / Dosage maximal pompe oz/gal / Dosagem máx bomba oz/gal	2.67 oz/gal
最小发动机流量 / Débit minimal moteur / Mínimo caudal motor	10 l/h
最大发动机流量 / Débit maximal moteur / Máximo caudal menor	2,5 m <sup>3</sup> /h
塑料部件 / Composants plastiques / Componentes plásticos	POM, PP, HDPE, PVDF
密封件 / Joints / Juntas	Viton, EPDM 其他要求 / autre sur demande outra a pedido

可根据要求提供更多技术信息 / De plus amples informations techniques sont disponibles sur demande. / Mais informações técnicas disponíveis a pedido

# MX.250.P054

# MX.250.P150



0,5 - 4%

2,5 m<sup>3</sup>/h 最大发动机流量  
Débit maximal moteur  
Máximo caudal motor

- ZH 流量负荷图 - 泵 0,5% - 4%
- FR Graphique pertes de charge - pompe 0,5% - 4%
- PT Gráfico perdas de carga - bomba 0,5% - 4%

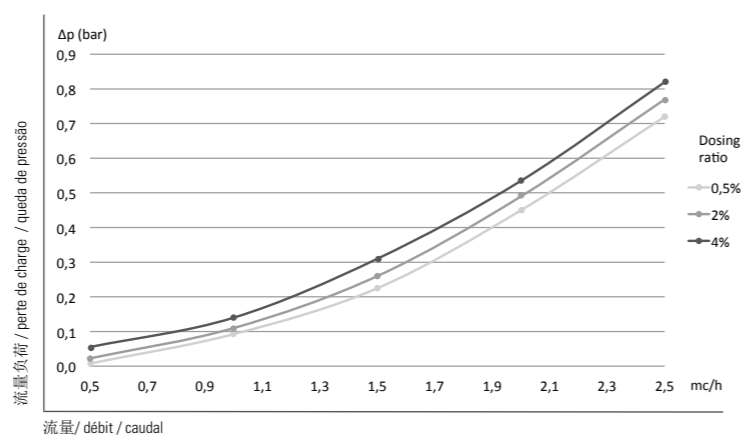

1 - 5%

2,5 m<sup>3</sup>/h 最大发动机流量  
Débit maximal moteur  
Máximo caudal motor

- ZH 流量负荷图 - 泵 1% - 5%
- FR Gráfico pérdidas de carga - bomba 1% - 5%
- PT Gráfico perdas de carga - bomba 1% - 5%

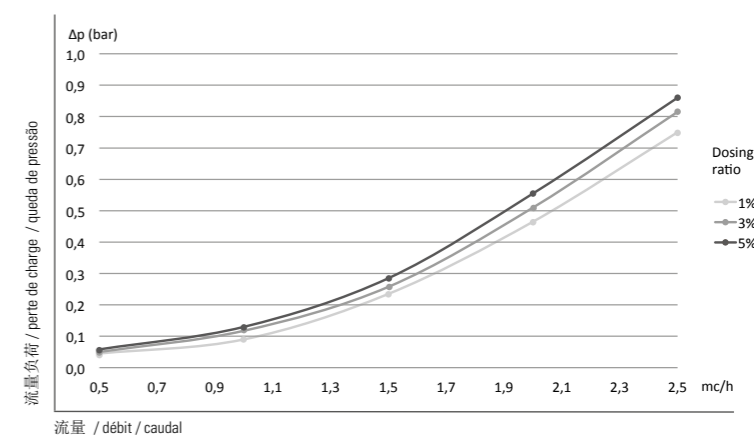

ZH 特点 | FR CARACTÉRISTIQUES | PT CARACTERÍSTICAS

泵最小剂量% / Dosage minimal pompe % / Dosagem mín bomba%	0,5%
泵最大剂量% / Dosage maximal pompe % / Dosagem máx bomba%	4%
最小剂量比 / Rapport dosage minimal / Mínimo rácio dosagem	1:200
最大剂量比 / Rapport dosage maximal / Máximo rácio dosagem	1:25
泵最小剂量 oz/gal / Dosage minimal pompe oz/gal / Dosagem mín bomba oz/gal	0.67 oz/gal
泵最大剂量 oz/gal / Dosage maximal pompe oz/gal / Dosagem máx bomba oz/gal	5.34 oz/gal
最小发动机流量 / Débit minimal moteur / Mínimo caudal motor	10 l/h
最大发动机流量 / Débit maximal moteur / Máximo caudal menor	2,5 m <sup>3</sup> /h
塑料部件 / Composants plastiques / Componentes plásticos	POM, PP, HDPE, PVDF
密封件 / Joints / Juntas	Viton, EPDM 其他要求 / autre sur demande outra a pedido

ZH 特点 | FR CARACTÉRISTIQUES | PT CARACTERÍSTICAS

泵最小剂量% / Dosage minimal pompe % / Dosagem mín bomba%	1%
泵最大剂量% / Dosage maximal pompe % / Dosagem máx bomba%	5%
最小剂量比 / Rapport dosage minimal / Mínimo rácio dosagem	1:100
最大剂量比 / Rapport dosage maximal / Máximo rácio dosagem	1:20
泵最小剂量 oz/gal / Dosage minimal pompe oz/gal / Dosagem mín bomba oz/gal	1.34 oz/gal
泵最大剂量 oz/gal / Dosage maximal pompe oz/gal / Dosagem máx bomba oz/gal	6.68 oz/gal
最小发动机流量 / Débit minimal moteur / Mínimo caudal motor	10 l/h
最大发动机流量 / Débit maximal moteur / Máximo caudal menor	2,5 m <sup>3</sup> /h
塑料部件 / Composants plastiques / Componentes plásticos	POM, PP, HDPE, PVDF
密封件 / Joints / Juntas	Viton, EPDM 其他要求 / autre sur demande outra a pedido

可根据要求提供更多技术信息 / De plus amples informations techniques sont disponibles sur demande. / Mais informações técnicas disponíveis a pedido

可根据要求提供更多技术信息 / De plus amples informations techniques sont disponibles sur demande. / Mais informações técnicas disponíveis a pedido



1 - 10%

2,5 m<sup>3</sup>/h  
最大发动机流量  
Débit maximal moteur  
Máximo caudal motor

- ZH 流量负荷图 - 泵 1% - 10%
- FR Graphique pertes de charge - pompe 1% - 10%
- PT Gráfico perdas de carga - bomba 1% - 10%

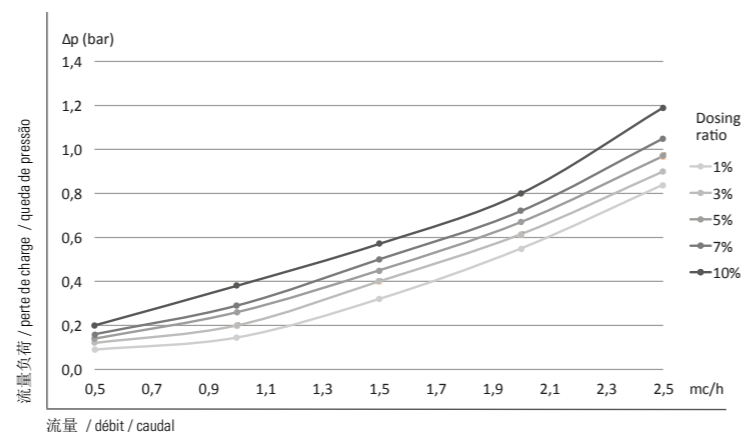

ZH 特点	FR CARACTÉRISTIQUES	PT CARACTERÍSTICAS
泵最小剂量% / Dosage minimal pompe % / Dosagem mín bomba%		1%
泵最大剂量% / Dosage maximal pompe % / Dosagem máx bomba%		10%
最小剂量比 / Rapport dosage minimal / Mínimo rácio dosagem		1:100
最大剂量比 / Rapport dosage maximal / Máximo rácio dosagem		1:10
泵最小剂量 oz/gal / Dosage minimal pompe oz/gal / Dosagem mín bomba oz/gal		1.34 oz/gal
泵最大剂量 oz/gal / Dosage maximal pompe oz/gal / Dosagem máx bomba oz/gal		13.35 oz/gal
最小发动机流量 / Débit minimal moteur / Mínimo caudal motor		10 l/h
最大发动机流量 / Débit maximal moteur / Máximo caudal motor		2,5 m <sup>3</sup> /h
塑料部件 / Composants plastiques / Componentes plásticos		POM, PP, HDPE, PVDF
密封件 / Joints / Juntas		Viton, EPDM 其他要求 / autre sur demande outra a pedido

可根据要求提供更多技术信息 / De plus amples informations techniques sont disponibles sur demande. / Mais informações técnicas disponíveis a pedido

## 可選的 OPTIONAL OPCIONAL

MX.250.P003 / MX.250.P022 / MX.250.P054 / MX.250.P150 / MX.250.P110

ZH 可選的	FR OPTIONAL	PT OPCIONAL
 <p><b>带开关阀的型号</b> Mixtron 分配器可配备带开关阀的盖子(可根据要求提供开关系统)。</p> <ul style="list-style-type: none"> <li>开关阀处于“开”位置时, 添加剂被吸入 Mixtron 分配器并在其中混合。</li> <li>开关阀处于“关”位置时, Mixtron 分配器的发动机活塞停止, 添加剂不被吸入并混合, 只有主要液体在输送中进出。</li> </ul>	<p><b>MODÈLE AVEC VANNE ON-OFF</b> La doseuse Mixtron peut être fournie avec un couvercle doté d'une vanne ON-OFF (système ON-OFF disponible en option, à la demande).</p> <ul style="list-style-type: none"> <li>Vanne ON-OFF en position ON, l'additif est aspiré et mélangé dans la doseuse Mixtron.</li> <li>Vanne ON-OFF en position OFF, le piston moteur de la doseuse Mixtron est arrêté, l'additif n'est pas aspiré et mélangé, seul le liquide principal entre et sort en reflux.</li> </ul>	<p><b>MODELO COM VÁLVULA ON-OFF</b> O doseador Mixtron pode ser fornecido com tampa com válvula ON-OFF (sistema ON-OFF fornecido a pedido como opcional).</p> <ul style="list-style-type: none"> <li>Válvula ON-OFF em posição ON, o aditivo é aspirado e é misturado no doseador Mixtron.</li> <li>Válvula ON-OFF em posição OFF, o pistão do motor do doseador Mixtron é parado, o aditivo não é aspirado e misturado, entra e sai na saída apenas o líquido principal.</li> </ul>
 <p><b>带旁路的型号外部注入组件</b> 配备旁路(外部混合器)的 Mixtron 分配器允许使用腐蚀性液体而不会损坏发动机活塞的塑料。旁路系统可根据要求提供。</p>	<p><b>MODÈLE AVEC BY-PASS MONTAGE À INJECTION EXTERNE</b> La doseuse Mixtron équipée de By-Pass (mélangeur externe) permet de travailler avec des liquides agressifs sans endommager les plastiques du piston moteur. Le système de By-Pass est disponible en option, à la demande.</p>	<p><b>MODELO COM BY-PASS MONTAGEM INJEÇÃO EXTERNA</b> O doseador Mixtron equipado com um By-Pass (misturador externo) permite trabalhar com líquidos agressivos sem danificar os plásticos do pistão do motor. O sistema de By-Pass é fornecido a pedido como opcional.</p>
 <p><b>适配器法兰</b></p>	<p><b>BRIDE ADAPTATEUR POUR BARIL</b></p>	<p><b>ADAPTADOR DE FLANGE PARA DANÇA</b></p>



# MX.300.P003

# MX.300.P022



0,03 - 0,2%

3,0 m<sup>3</sup>/h 最大发动机流量  
Débit maximal moteur  
Máximo caudal motor

- ZH 流量负荷图 - 泵 0,03% - 0,2%
- FR Graphique pertes de charge - pomp 0,03% - 0,2%
- PT Gráfico perdas de carga - bomba 0,03% - 0,2%

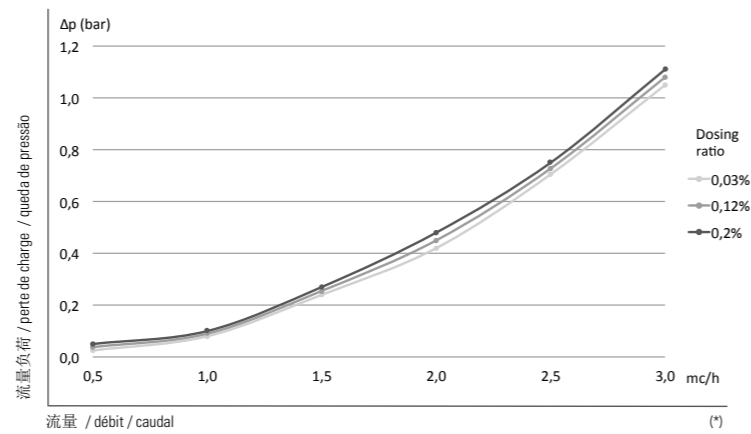

0,2 - 2%

3,0 m<sup>3</sup>/h 最大发动机流量  
Débit maximal moteur  
Máximo caudal motor

- ZH 流量负荷图 - 泵 0,2% - 2%
- FR Graphique pertes de charge - pompe 0,2% - 2%
- PT Gráfico perdas de carga - bomba 0,2% - 2%

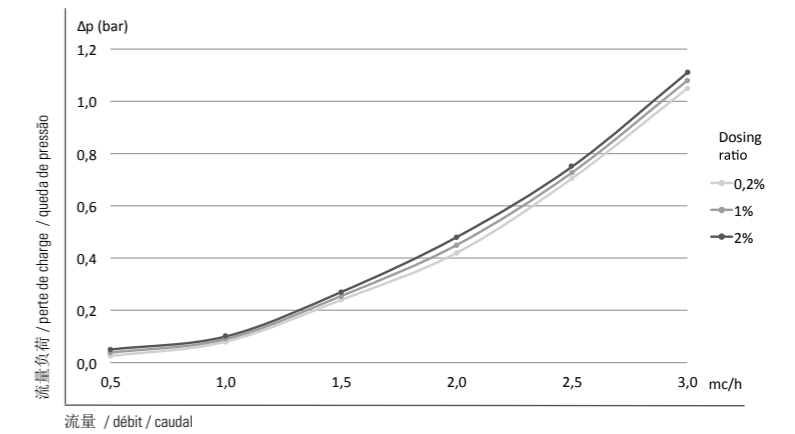

ZH 特点 | FR CARACTÉRISTIQUES | PT CARACTERÍSTICAS

泵最小剂量% / Dosage minimal pompe % / Dosagem mín bomba%	0,03%
泵最大剂量% / Dosage maximal pompe % / Dosagem máx bomba%	0,2%
最小剂量比 / Rapport dosage minimal / Mínimo rácio dosagem	1:3000
最大剂量比 / Rapport dosage maximal / Máximo rácio dosagem	1:500
泵最小剂量 oz/gal / Dosage minimal pompe oz/gal / Dosagem mín bomba oz/gal	0.04 oz/gal
泵最大剂量 oz/gal / Dosage maximal pompe oz/gal / Dosagem máx bomba oz/gal	0.27 oz/gal
最小发动机流量 / Débit minimal moteur / Mínimo caudal motor	10 l/h
最大发动机流量 / Débit maximal moteur / Máximo caudal menor	3,0 m <sup>3</sup> /h
塑料部件 / Composants plastiques / Componentes plásticos	POM, PP, HDPE, PVDF
密封件 / Joints / Juntas	Viton, EPDM 其他要求 / autre sur demande outra a pedido

\* 预测值 / \* Valeurs estimées / \* Valores estimados

可根据要求提供更多技术信息 / De plus amples informations techniques sont disponibles sur demande. / Mais informações técnicas disponíveis a pedido

ZH 特点 | FR CARACTÉRISTIQUES | PT CARACTERÍSTICAS

泵最小剂量% / Dosage minimal pompe % / Dosagem mín bomba%	0,2%
泵最大剂量% / Dosage maximal pompe % / Dosagem máx bomba%	2,0%
最小剂量比 / Rapport dosage minimal / Mínimo rácio dosagem	1:500
最大剂量比 / Rapport dosage maximal / Máximo rácio dosagem	1:50
泵最小剂量 oz/gal / Dosage minimal pompe oz/gal / Dosagem mín bomba oz/gal	0.27 oz/gal
泵最大剂量 oz/gal / Dosage maximal pompe oz/gal / Dosagem máx bomba oz/gal	2.67 oz/gal
最小发动机流量 / Débit minimal moteur / Mínimo caudal motor	10 l/h
最大发动机流量 / Débit maximal moteur / Máximo caudal menor	3,0 m <sup>3</sup> /h
塑料部件 / Composants plastiques / Componentes plásticos	POM, PP, HDPE, PVDF
密封件 / Joints / Juntas	Viton, EPDM 其他要求 / autre sur demande outra a pedido

可根据要求提供更多技术信息 / De plus amples informations techniques sont disponibles sur demande. / Mais informações técnicas disponíveis a pedido

# MX.300.P054

# MXO.300.P150



0,5 - 4%

3,0 m<sup>3</sup>/h 最大发动机流量  
Débit maximal moteur  
Máximo caudal motor

- ZH 流量负荷图 - 泵 0,5% - 4%
- FR Graphique pertes de charge - pompe 0,5% - 4%
- PT Gráfico perdas de carga - bomba 0,5% - 4%

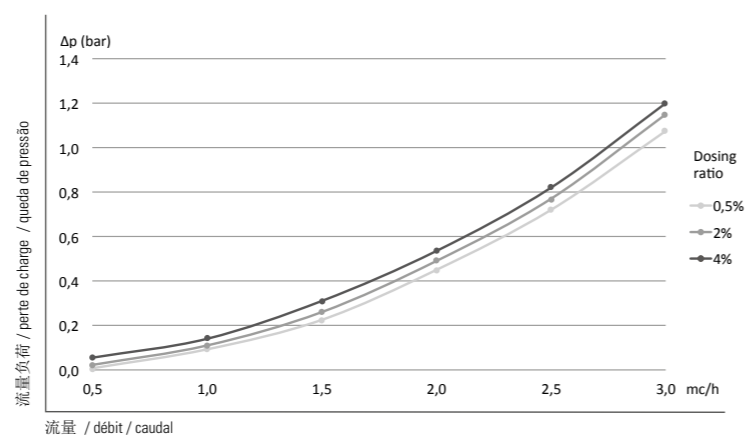

1 - 5%

3,0 m<sup>3</sup>/h 最大发动机流量  
Débit maximal moteur  
Máximo caudal motor

- ZH 流量负荷图 - 泵 1% - 5%
- FR Graphique pertes de charge - pompe 1% - 5%
- PT Gráfico perdas de carga - bomba 1% - 5%

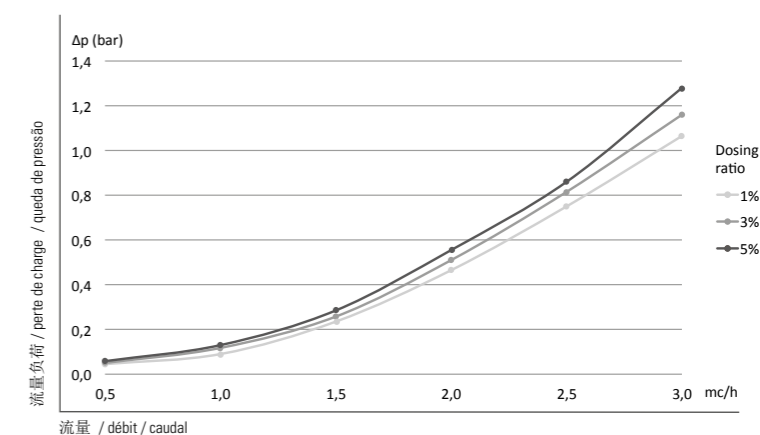

ZH 特点 | FR CARACTÉRISTIQUES | PT CARACTERÍSTICAS

泵最小剂量% / Dosage minimal pompe % / Dosagem mín bomba% 0,5%

泵最大剂量% / Dosage maximal pompe % / Dosagem máx bomba% 4%

最小剂量比 / Rapport dosage minimal / Mínimo rácio dosagem 1:200

最大剂量比 / Rapport dosage maximal / Máximo rácio dosagem 1:25

泵最小剂量 oz/gal / Dosage minimal pompe oz/gal / Dosagem mín bomba oz/gal 0.67 oz/gal

泵最大剂量 oz/gal / Dosage maximal pompe oz/gal / Dosagem máx bomba oz/gal 5.34 oz/gal

最小发动机流量 / Débit minimal moteur / Mínimo caudal motor 10 l/h

最大发动机流量 / Débit maximal moteur / Máximo caudal menor 3,0 m<sup>3</sup>/h

塑料部件 / Composants plastiques / Componentes plásticos POM, PP, HDPE, PVDF

密封件 / Joints / Juntas Viton, EPDM  
其他要求 / autre sur demande  
outra a pedido

ZH 特点 | FR CARACTÉRISTIQUES | PT CARACTERÍSTICAS

泵最小剂量% / Dosage minimal pompe % / Dosagem mín bomba% 1%

泵最大剂量% / Dosage maximal pompe % / Dosagem máx bomba% 5%

最小剂量比 / Rapport dosage minimal / Mínimo rácio dosagem 1:100

最大剂量比 / Rapport dosage maximal / Máximo rácio dosagem 1:20

泵最小剂量 oz/gal / Dosage minimal pompe oz/gal / Dosagem mín bomba oz/gal 1.34 oz/gal

泵最大剂量 oz/gal / Dosage maximal pompe oz/gal / Dosagem máx bomba oz/gal 6.68 oz/gal

最小发动机流量 / Débit minimal moteur / Mínimo caudal motor 10 l/h

最大发动机流量 / Débit maximal moteur / Máximo caudal menor 3,0 m<sup>3</sup>/h

塑料部件 / Composants plastiques / Componentes plásticos POM, PP, HDPE, PVDF

密封件 / Joints / Juntas Viton, EPDM  
其他要求 / autre sur demande  
outra a pedido

可根据要求提供更多技术信息 / De plus amples informations techniques sont disponibles sur demande. / Mais informações técnicas disponíveis a pedido

\*可根据要求提供更多技术信息 / (\*) De plus amples informations techniques sont disponibles sur demande. / \*Mais informações técnicas disponíveis a pedido



1 - 10%

3,0 m<sup>3</sup>/h  
最大发动机流量  
Débit maximal moteur  
Máximo caudal motor

- ZH 流量负荷图 - 泵 1% - 10%
- FR Graphique pertes de charge - pompe 1% - 10%
- PT Gráfico perdas de carga - bomba 1% - 10%

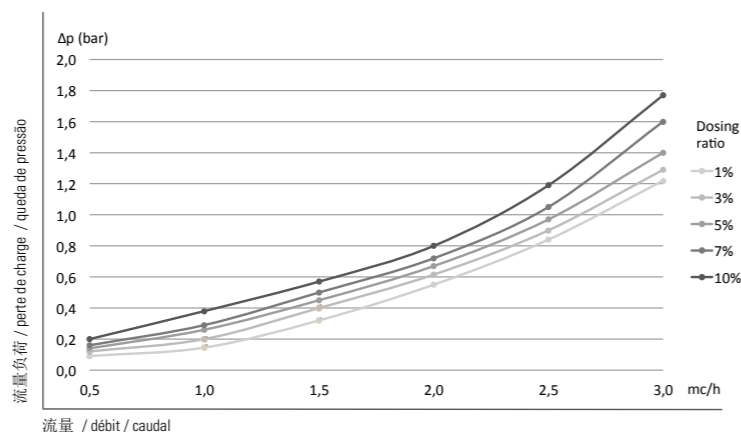

ZH 特点	FR CARACTÉRISTIQUES	PT CARACTERÍSTICAS
泵最小剂量% / Dosage minimal pompe % / Dosagem mín bomba%		1%
泵最大剂量% / Dosage maximal pompe % / Dosagem máx bomba%		10%
最小剂量比 / Rapport dosage minimal / Mínimo rácio dosagem		1:100
最大剂量比 / Rapport dosage maximal / Máximo rácio dosagem		1:10
泵最小剂量 oz/gal / Dosage minimal pompe oz/gal / Dosagem mín bomba oz/gal		1.34 oz/gal
泵最大剂量 oz/gal / Dosage maximal pompe oz/gal / Dosagem máx bomba oz/gal		13.35 oz/gal
最小发动机流量 / Débit minimal moteur / Mínimo caudal motor		10 l/h
最大发动机流量 / Débit maximal moteur / Máximo caudal menor		3,0 m <sup>3</sup> /h
塑料部件 / Composants plastiques / Componentes plásticos		POM, PP, HDPE, PVDF
密封件 / Joints / Juntas		Viton, EPDM 其他要求 / autre sur demande outra a pedido

## 可選的 OPTIONAL OPCIONAL

MX.300.P003 / MX.300.P022 / MX.300.P054 / MX.300.P150 / MX.300.P110

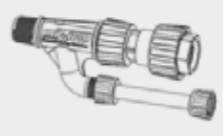
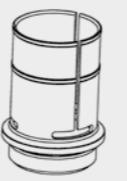
ZH 可選的	FR OPTIONAL	PT OPCIONAL
 <p>带开关阀的型号 Mixtron 分配器可配备带开关阀的盖子(可根据要求提供开关系统)。</p> <ul style="list-style-type: none"> <li>开关阀处于“开”位置时, 添加剂被吸入 Mixtron 分配器并在其中混合。</li> <li>开关阀处于“关”位置时, Mixtron 分配器的发动机活塞停止, 添加剂不被吸入并混合, 只有主要液体在输送中进出。</li> </ul>	<p>MODÈLE AVEC VANNE ON-OFF La doseuse Mixtron peut être fournie avec un couvercle doté d'une vanne ON-OFF (système ON-OFF disponible en option, à la demande).</p> <ul style="list-style-type: none"> <li>Vanne ON-OFF en position ON, l'additif est aspiré et mélangé dans la doseuse Mixtron.</li> <li>Vanne ON-OFF en position OFF, le piston moteur de la doseuse Mixtron est arrêté, l'additif n'est pas aspiré et mélangé, seul le liquide principal entre et sort en reflux.</li> </ul>	<p>MODELO COM VÁLVULA ON-OFF O doseador Mixtron pode ser fornecido com tampa com válvula ON-OFF (sistema ON-OFF fornecido a pedido como opcional).</p> <ul style="list-style-type: none"> <li>Válvula ON-OFF em posição ON, o aditivo é aspirado e é misturado no doseador Mixtron.</li> <li>Válvula ON-OFF em posição OFF, o pistão do motor do doseador Mixtron é parado, o aditivo não é aspirado e misturado, entra e sai na saída apenas o líquido principal.</li> </ul>
 <p>带旁路的型号外部注入组件 配备旁路(外部混合器)的 Mixtron 分配器允许使用腐蚀性液体而不会损坏发动机活塞的塑料。旁路系统可根据要求提供。</p>	<p>MODÈLE AVEC BY-PASS MONTAGE À INJECTION EXTERNE La doseuse Mixtron équipée de By-Pass (mélangeur externe) permet de travailler avec des liquides agressifs sans endommager les plastiques du piston moteur. Le système de By-Pass est disponible en option, à la demande.</p>	<p>MODELO COM BY-PASS MONTAGEM INJEÇÃO EXTERNA O doseador Mixtron equipado com um By-Pass (misturador externo) permite trabalhar com líquidos agressivos sem danificar os plásticos do pistão do motor. O sistema de By-Pass é fornecido a pedido como opcional.</p>
 <p>适配器法兰</p>	<p>BRIDE ADAPTATEUR POUR BARIL</p>	<p>ADAPTADOR DE FLANGE PARA DANÇA</p>

ZH 安装提示 FR CONSEILS D'INSTALLATION  
PT CONSELHOS PARA A INSTALAÇÃO

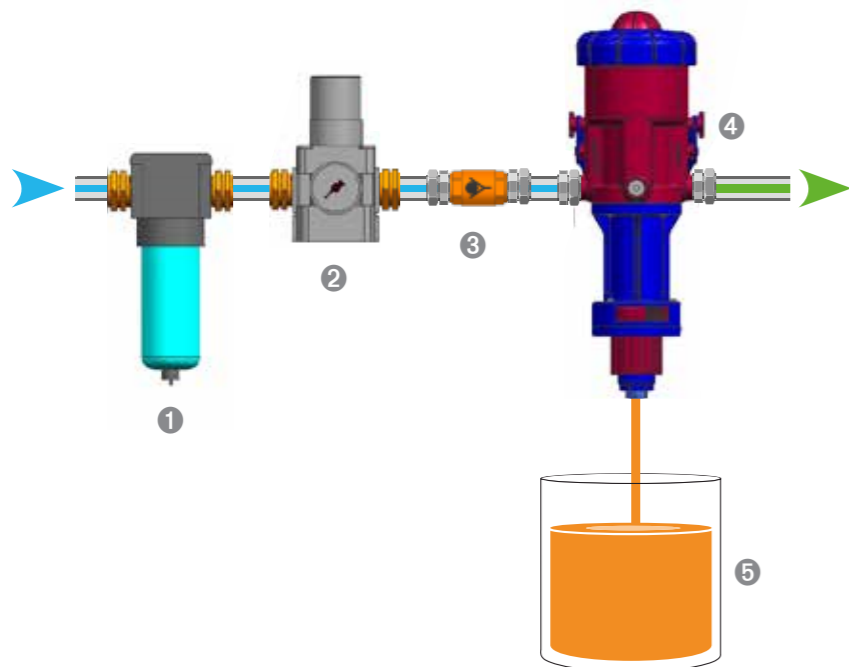

ZH 单个安装

1. 过滤器
2. 压力调节器
3. 止回阀
4. Mixtron分配器
5. 添加剂

FR INSTALLATION SIMPLE

1. Filtre
2. Régulateur de pression
3. Valve anti-retour
4. Doseur Mixtron
5. Additif

PT INSTALAÇÃO INDIVIDUAL

1. Filtro
2. Regulador de pressão
3. Válvula de não retorno
4. Doseador Mixtron
5. Aditivo

ZH 安装提示 FR CONSEILS D'INSTALLATION  
PT CONSELHOS PARA A INSTALAÇÃO

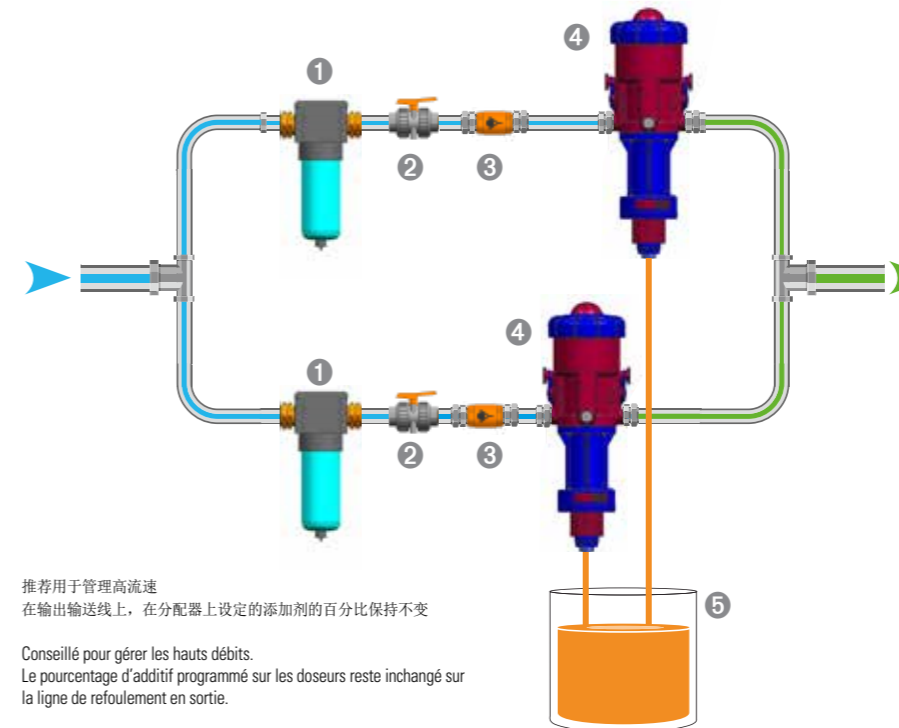

ZH 并行安装

1. 过滤器
2. 龙头
3. 止回阀
4. Mixtron分配器
5. 添加剂

FR INSTALLATION EN PARALLÈLE

1. Filtre
2. Robinet
3. Valve anti-retour
4. Doseur Mixtron
5. Additif

PT INSTALAÇÃO EM PARALELO

1. Filtro
2. Torneira
3. Válvula de não retorno
4. Doseador Mixtron
5. Aditivo

推荐用于管理高流速  
在输出输送线上，在分配器上设定的添加剂的百分比保持不变

Conseillé pour gérer les hauts débits.  
Le pourcentage d'additif programmé sur les doseurs reste inchangé sur la ligne de refoulement en sortie.

Aconselhado para gerir caudais elevados  
A percentagem de aditivo configurada nos doseadores permanece inalterada na linha de alimentação na saída.

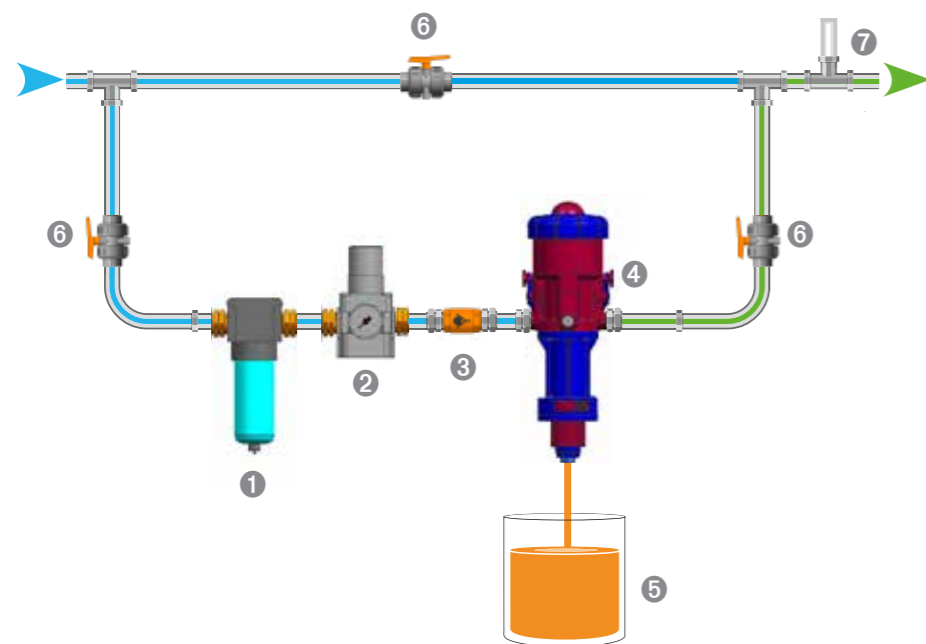

ZH 旁路安装

1. 过滤器
2. 压力调节器
3. 止回阀
4. Mixtron分配器
5. 添加剂
6. 龙头
7. 防水锤装置

FR INSTALLATION BY-PASS

1. Filtre
2. Régulateur de pression
3. Valve anti-retour
4. Doseur Mixtron
5. Additif
6. Robinet
7. Dispositif anti-coup de bélier

PT INSTALAÇÃO EM BY-PASS

1. Filtro
2. Regulador de pressão
3. Válvula de não retorno
4. Doseador Mixtron
5. Aditivo
6. Torneira
7. Dispositivo antigolpe de ariete

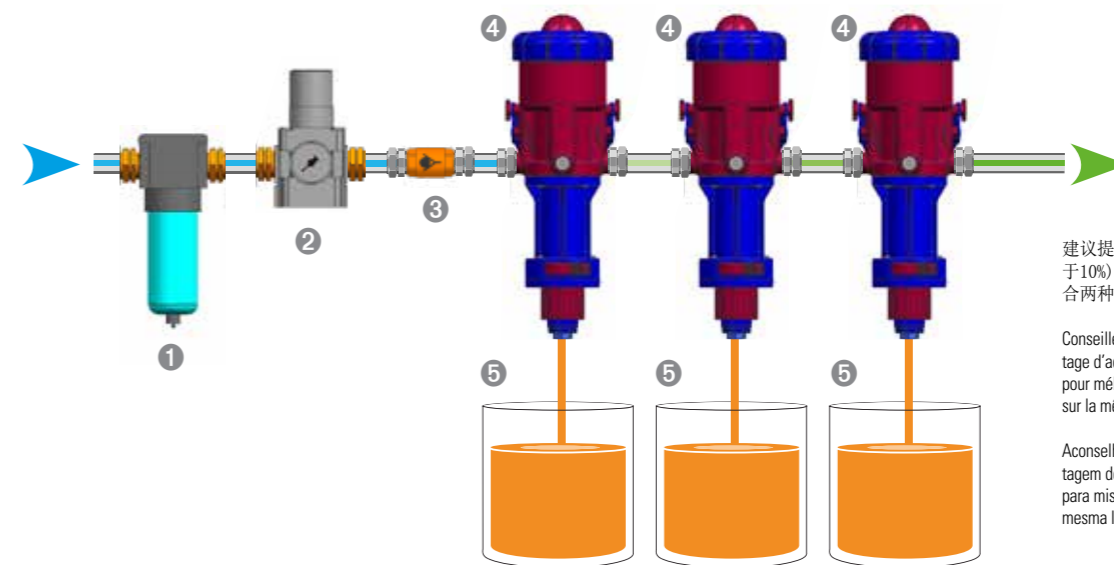

建议提高添加剂的百分比（大于10%）或者在同一输送线上混合两种或多种的添加剂

Conseillé pour augmenter le pourcentage d'additif (supérieur à 10 %) ou pour mélanger deux additifs ou plus sur la même ligne de refoulement.

Aconselhado para aumentar a percentagem de aditivo (superior a 10%) ou para misturar dois ou mais aditivos na mesma linha de alimentação.

ZH 串行安装

1. 过滤器
2. 压力调节器
3. 止回阀
4. Mixtron分配器
5. 添加剂

FR INSTALLATION EN SÉRIE

1. Filtre
2. Régulateur de pression
3. Valve anti-retour
4. Doseur Mixtron
5. Additif

PT INSTALAÇÃO EM SÉRIE

1. Filtro
2. Regulador de pressão
3. Válvula de não retorno
4. Doseador Mixtron
5. Aditivo

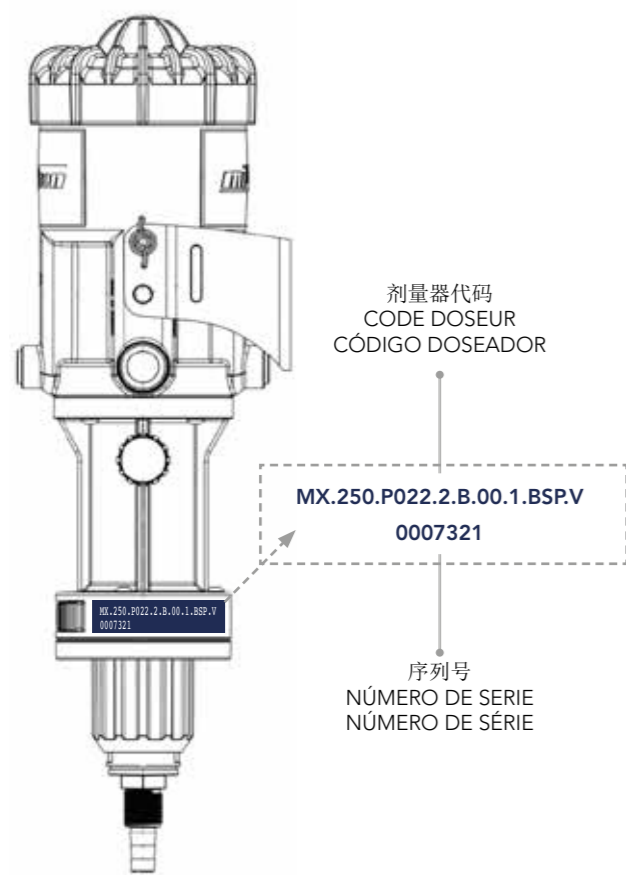

ZH	MX	250	P022	2	B	00	1	BSP	V
型号									
最大水流量									
剂量									
泵材料:									
1 = POM									
2 = 多元聚合物									
发动机注射									
S = 内部注射									
B = 外部注射									
盖子选配:									
00 = 排气阀									
OF = 开关阀									
发动机机身材料									
螺纹									
密封:									
V = 氟橡胶 (pH 1-7)									
E = EPDM (pH 7-14)									

备注 / NOTE / NOTAS

---

---

---

---

---

---

---

---

---

---

---

---

---

---

---

---

---

---

---

---

---

---

---

---

---

---

---

---

---

---

FR	MX	250	P022	2	B	00	1	BSP	V
Modèle									
Débit d'eau maximal									
Dosage									
Matériaux de la pompe :									
1 = POM									
2 = Poly-mix									
Injection moteur									
S = Injection interne									
B = Injection externe									
Option du couvercle :									
00 = Valve de purge									
OF = Valve ON-OFF									
Matériaux du corps moteur									
Filetage									
Joints :									
V = Viton (pH 1-7)									
E = EPDM (pH 7-14)									

PT	MX	250	P022	2	B	00	1	BSP	V
Modelo									
Máximo caudal de água									
Dosagem									
Material da bomba:									
1 = POM									
2 = Poly-mix									
Injeção motor									
S = Injeção interna									
B = Injeção externa									
Opção de tampa:									
00 = Válvula de purga									
OF = Válvula ON-OFF									
Material do corpo motor									
Rosca									
Vedações:									
V = Viton (pH 1-7)									
E = EPDM (pH 7-14)									



# SMALL DROPS FOR A BETTER WORLD

PEQUEÑAS GOTAS PARA UN MUNDO MEJOR

PICCOLE GOCCE PER UN MONDO MIGLIORE

**miXtron**

本目录内容如有更改，恕不另行通知

Le contenu du présent catalogue peut faire l'objet de modifications sans préavis.

Os conteúdos deste catálogo podem estar sujeitos a alterações sem aviso prévio

ES

ITA



## FUERZA Y VISIÓN DE FUTURO FORZA E LUNGIMIRANZA

ES

Nacida de una idea de Stefano Brevini y de su padre Renato, **Mixtron** cuenta con las competencias líderes de sus fundadores en el sector de la mecánica de precisión, la transmisión de potencia y los componentes hidráulicos.

Competencias que le han permitido profundizar en todos los problemas y los puntos críticos de la cadena de producción y desarrollar una marcada capacidad para interpretar las necesidades del cliente y las tendencias del mercado.

Cómplice fundamental de este saber, su visión de futuro ha contribuido a la ingeniería de un dosificador proporcional volumétrico, innovador y de vanguardia, capaz de garantizar un producto que responde

a todas las demandas y satisface todas las exigencias de los sectores en los que trabaja la empresa: de las necesidades técnicas y tecnológicas a un servicio de proyecto de sistemas y de atención al cliente único en su género.

Con esta filosofía, **Mixtron** ha desarrollado una gama completa de productos dedicados al sector de las mecanizaciones, del tratamiento de aguas, de la fertirrigación, del lavado de coches, de la industria química y de la cría de animales.

El bagaje humano y profesional y el *know how* concreto y visionario del joven ejército creativo, preparado, heterogéneo y compacto que impulsa el motor de la empresa representan la verdadera fuerza de **Mixtron**.

De hecho, es el capital humano, profundo y concreto portador de valores, el rasgo distintivo que define a una empresa. Un precioso patrimonio, con la mirada fija en la innovación.

ITA

Nata da un'idea di Stefano Brevini e del padre Renato, **Mixtron** è forte di competenze leader nel settore della meccanica di precisione, della trasmissione di potenza e della componentistica idraulica proprie dei suoi fondatori.

Competenze che le hanno permesso di approfondire tutte le problematiche e le criticità della filiera produttiva e di sviluppare una spiccata capacità nell'interpretare le esigenze del Cliente e le tendenze del mercato.

Complice fondamentale di tali sapienze è stata la lungimiranza che ha concorso nell'ingegnerizzare un dosatore proporzionale volumetrico, innovativo e all'avanguardia, capace di garantire un prodotto che rispon-

desse a tutte le richieste e che soddisfacesse tutte le esigenze dei settori in cui l'Azienda opera, dalle necessità tecniche e tecnologiche ad un servizio di progettazione di sistemi e di customer caring unico nel suo genere.

**Mixtron** con tale filosofia ha sviluppato un'intera gamma di prodotti dedicati al settore delle Lavorazioni meccaniche, del Trattamento delle acque, della Fertirrigazione, del Lavaggio auto, dell'Industria chimica e dell'Allevamento animale.

Il Background, non solo professionale, ma anche umano e il know-how non solo concreto, ma anche visionario, appartenenti al giovane esercito, creativo, preparato, eterogeneo e coeso che muove il motore

aziendale, rappresentano la vera forza di **Mixtron**. È, infatti, il Capitale Umano, profondo e concreto portatore di valori, il tratto distintivo di un'Azienda. Un prezioso patrimonio dallo sguardo vivido rivolto all'innovazione.



## IDEAS EXITOSAS AL SERVICIO DEL CLIENTE IDEE VINCENTI AL SERVIZIO DEL CLIENTE

ES

### TECNOLOGÍA

«Simple is better» afirmaba Steve Jobs. Una frase que contiene la sabiduría, la experiencia, la investigación tecnológica y el desarrollo imprescindibles en un contexto empresarial exitoso, donde también encaja a la perfección el principio informático «KISS: Keep it simple, stupid» que aboga por un estilo de programación lineal e inmune a las complicaciones superfluas. Y es esta, en efecto, la filosofía adoptada por **Mixtron**: la simplicidad.

Simplificar y optimizar, para obtener los mejores resultados.

#### La historia habla de por sí.

Para **Mixtron**, dosificar y mezclar garantizando la constancia de los flujos a lo largo del tiempo y la durabilidad de los materiales frente al desgaste y

los golpes es «simplemente» un imperativo y la profesionalidad de su trabajo encuentra una respuesta cada vez mayor en el mercado de referencia, gracias a la diligente labor del sector de Investigación y Desarrollo. Encaminado a la mejora continua de las prestaciones que se ofrecerán al mercado, el sector I+D se vale de la actividad de un equipo de técnicos y químicos que estudian constantemente nuevos materiales para obtener productos duraderos, invulnerables y, sobre todo, inalterables a lo largo del tiempo, garantizando parámetros constantes desde un punto de vista mecánico y fluidodinámico durante todo su periodo de uso. La presencia de detalles tecnológicos, como tornillos de acero inoxidable e insertos me-

tálicos fundidos en el plástico de los cuerpos para garantizar un sellado perfecto y una exacta alineación, marcadores de temperatura para controlar las correctas temperaturas de uso y otros componentes metálicos de acero inoxidable AISI 316, califica a los dosificadores proporcionales volumétricos **Mixtron** como componentes de primera categoría en la cadena productiva.

### MERCADO

El mercado objetivo de **Mixtron** es el mundo, al que ofrece productos y servicios de alta calidad asumiendo como objetivo principal la plena satisfacción del cliente.

Por este motivo, las respuestas y soluciones ofrecidas por el personal de la red comercial

a las preguntas e incluso a los proyectos más complejos son siempre puntuales y específicas.

La elevada tecnología productiva de **Mixtron**, su asistencia personalizada —a través del servicio capilar de asistencia posventa ofrecido por sus distribuidores para garantizar el mantenimiento o la correcta implementación de las instalaciones **Mixtron**— y su actividad constante de investigación e innovación instauran una estrecha relación de confianza entre la empresa y los clientes, que sigue consolidándose en el tiempo. Una relación basada en la pasión y la dedicación con las que **Mixtron** ofrece elevados estándares de calidad y eficiencia de sus instalaciones.

### DESARROLLO

Trabajando incansablemente en el producto y el servicio para alcanzar elevados estándares cualitativos orientados a la satisfacción del mercado, **Mixtron** ha logrado cualificarse entre las empresas líderes del sector.

A tal propósito, el departamento de Investigación y Desarrollo colabora constantemente con especialistas que estudian la compatibilidad y las interacciones entre las sustancias y los plásticos utilizados e investigan nuevos materiales, asegurando de este modo la constancia de los parámetros mecánicos y fluidodinámicos con productos invulnerables e inalterables para lograr las soluciones mejores y más duraderas en el tiempo.



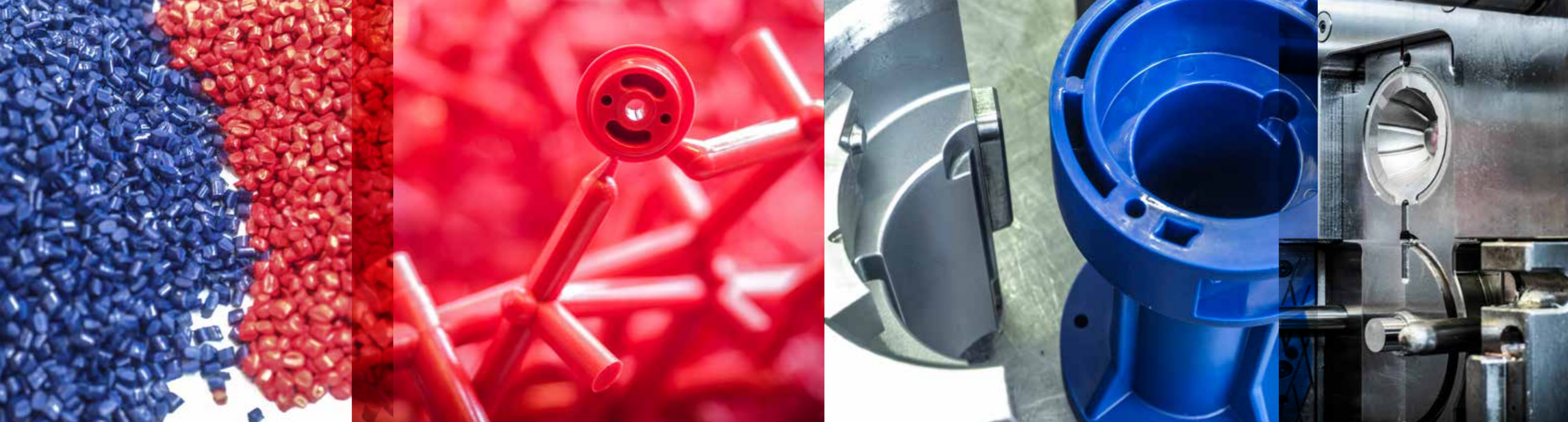

ITA

## TECNOLOGIA

“Simple is better” sosteneva Steve Jobs. Una frase che sottende la sapienza, l’esperienza, la ricerca tecnologica e lo sviluppo imprescindibili in un contesto aziendale vincente, dove trova idealmente voce anche il manifesto informatico “KISS: Keep it simple, stupid”, mirante ad uno stile di programmazione lineare e immune da complicazioni superflue.

Ed è questa, dunque, la filosofia pienamente sposata anche da **Mixtron**: la semplicità. Semplificare, ottimizzare, per ottenere i migliori risultati.

### La storia parla.

Dosare e miscelare, garantendo la costanza dei flussi nel tempo e la durabilità dei materiali, all’usura e agli urti, per **Mixtron** è “semplicemente” un imperativo e la professionalità con cui

opera trova sempre più riscontro nel mercato di riferimento grazie anche all’alacre lavoro del reparto di Ricerca e Sviluppo. Teso al conseguimento di un continuo miglioramento delle prestazioni da offrire, il reparto R&D, tramite l’attività di tecnici e chimici, è sempre impegnato nello studio di nuovi materiali per rendere i prodotti duraturi, inattaccabili e, soprattutto, inalterabili nel tempo garantendo, durante il periodo d’uso, parametri costanti sia dal punto di vista meccanico che fluidodinamico.

La presenza di connotati tecnologici quali ad esempio viti in inox e inserti metallici fusi nella plastica dei corpi a garanzia di tenute perfette e di allineamenti precisi, marcatori di temperatura per il controllo delle corrette temperature di utilizzo e altri componenti

metallici inox AISI 316, designano i dosatori proporzionali volumetrici **Mixtron** componenti di prim’ordine nella filiera produttiva.

## MERCATO

Il mondo è il mercato cui **Mixtron** si rivolge, prefissandosi quale obiettivo primario l’assoluta soddisfazione del Cliente: offrire prodotti e servizi di alta qualità. Sempre puntuali e mirate sono, pertanto, le risposte e le soluzioni fornite dal personale della rete commerciale alle domande ed ai progetti anche più ostici. Elevata tecnologia produttiva, assistenza personalizzata sul prodotto – è previsto, infatti, un capillare servizio di assistenza post-vendita fornito dai dealer atto a garantire il mantenimento o l’implementazione delle installa-

zioni **Mixtron** – unitamente alla sempre costante attività di ricerca e di innovazione instaurano uno stretto rapporto di fiducia tra Azienda e Clienti, rinsaldandolo nel tempo. Un rapporto fondato sull’impegno e sulla passione con cui **Mixtron** offre elevati standard di qualità e di efficientamento dei propri impianti.

## SVILUPPO

Lavorare indefessamente sul prodotto e sul servizio per il perseguimento di elevati standard qualitativi tesi alla soddisfazione del mercato ha qualificato **Mixtron** tra le aziende leader del settore.

A tale scopo il reparto di Ricerca e Sviluppo si avvale di specialisti costantemente impegnati nello studio della compatibilità e delle interazioni fra le sostanze e le

plastici utilizzate, nonché nella ricerca di nuovi materiali, assicurando, in tal modo, con prodotti inattaccabili e inalterabili, la costanza di parametri meccanici e fluidodinamici, per approdare alle migliori e più durature soluzioni nel tempo.



**ALLEVAMENTO ANIMALE:**

Antibiotici, vitamine, prebiotici, acidificanti del pH, sanificanti, detergenti.

**CRÍA DE ANIMALES:**

Antibióticos, vitaminas, prebióticos, acidificantes de pH, sanificantes, detergentes.



**LAVORAZIONI MECCANICHE:**

Oli emulsionabili, detergenti, sgrassanti industriali, distaccanti, anti-schiuma.

**MECANIZACIONES:**

Aceites emulsionables, detergentes, desengrasantes industriales, desmoldeadores, antiespumantes



**LAVAGGIO AUTO:**

Cere, saponi, detergenti, sgrassanti.

**LAVADO DE COCHES:**

Ceras, jabones, detergentes, desengrasantes



**FERTI-IRRIGAZIONE:**

Fertilizzanti, pesticidi, anti-micotici, vitamine, acidi, stabilizzanti del pH, sanificanti.

**FERTILIZACIÓN Y RIEGO:**

Fertilizantes, pesticidas, antimicóticos, vitaminas, ácidos, estabilizadores del pH, sanificantes



**TRATTAMENTO ACQUE:**

Sostanze clorurate, sali, disinfettanti, stabilizzanti del pH, anti-micotici, flocculanti, anti-schiuma.

**TRATAMIENTO DE AGUAS:**

Sustancias cloradas, sales, desinfectantes, estabilizadores del pH, antimicóticos, flocculantes, antiespumantes



**INDUSTRIA CHIMICA:**

Disinfettanti, trattamenti chimici di materiali, acidi, detergenti, inchiostri, soluzioni alcoliche, soluzioni siliconiche, sanificanti, sterilizzanti, detergenti, additivi alimentari.

**INDUSTRIA QUÍMICA:**

Desinfectantes, tratamientos químicos de materiales, ácidos, detergentes, tintas, soluciones alcohólicas, soluciones a base de silicona, sanificantes, esterilizantes, aditivos alimentarios





## CRÍA DE ANIMALES ALLEVAMENTO ANIMALE

ES

Todos los ganaderos son conscientes de la importancia de mantener un porcentaje de dosificación de las sustancias correcto y constante para el bienestar de sus animales.

Con sus productos específicos, Mixtron ofrece soluciones técnicas e innovadoras estudiadas para garantizar la máxima precisión en la dosificación en cualquier condición de uso y de instalación.

Los dosificadores proporcionales volumétricos Mixtron, específicos para el sector de la cría de animales, han sido estudiados y perfeccionados con la ayuda de técnicos y veterinarios especializados en la gestión de los criaderos y en la dosificación y preparación de las sustancias suministradas (vitaminas, antibióticos, probióticos, minerales, vacunas) para contribuir a un desarrollo y crecimiento sanos y correctos.

Los aparatos Mixtron están equipados de serie con sistemas de seguridad estudiados para avisar a los usuarios en caso de que la temperatura de trabajo alcance niveles que puedan comprometer su correcto funcionamiento.

ITA

Ogni allevatore è consapevole dell'importanza della corretta e costante percentuale di dosatura delle sostanze per il benessere dei propri animali.

Con i propri prodotti dedicati, Mixtron offre soluzioni tecniche e innovative volte a garantire la massima precisione nella dosatura in qualsiasi condizione di utilizzo e di installazione.

I dosatori proporzionali volumetrici Mixtron, specifici per il settore dell'allevamento, sono stati affinati e studiati con l'ausilio di tecnici e veterinari specializzati nella gestione degli allevamenti e nella dosatura e preparazione delle sostanze da somministrare (vitamine, antibiotici, probiotici, minerali, vaccini) per sostenere sviluppo e crescita sani e corretti.

Gli apparecchi Mixtron sono equipaggiati di serie con sistemi di sicurezza studiati per avvisare gli utilizzatori laddove la temperatura di esercizio raggiunga livelli tali da comprometterne il corretto funzionamento.



## MECANIZACIONES LAVORAZIONI MECCANICHE

ES

En todas las mecanizaciones, la máxima calidad se manifiesta en la duración y en el correcto desgaste de las herramientas y nace de una calibrada lubricación y refrigeración durante todas las fases.

El uso del dosificador proporcional volumétrico Mixtron conectado a la red de agua, para el abastecimiento del agua necesaria para preparar la solución lubricante refrigerante y para el depósito (o para la línea de abastecimiento del aceite lubricante), es el único método que asegura un perfecto y constante suministro de la mezcla correctamente dosificada en el porcentaje requerido para obtener la máxima calidad. Ningún otro método empleado para la preparación del líquido lubricante refrigerante es capaz de garantizar las mismas prestaciones.

ITA

La massima qualità in tutte le lavorazioni meccaniche, declinata nella durata e nella corretta usura degli utensili, nasce da una calibrata lubrificazione e refrigerazione in tutte le fasi.

L'utilizzo del dosatore proporzionale volumetrico Mixtron collegato alla rete idrica, per la fornitura dell'acqua necessaria alla preparazione della soluzione lubro-refrigerante e al serbatoio (o alla linea di fornitura dell'olio lubrificante), è l'unico metodo che assicuri una perfetta e costante erogazione della miscela correttamente dosata nella percentuale richiesta per ottenere la massima qualità. Ogni altro metodo impiegato per la preparazione del liquido lubro-refrigerante non è, infatti, in grado di garantire le medesime performances.



## LAVADO DE COCHES LAVAGGIO AUTO

ES

Uno de los principales problemas en la gestión de los productos espumantes consiste en evitar la formación de la espuma misma, al menos hasta el momento de utilizar el producto acabado.

Las numerosas pruebas efectuadas en condiciones extremas con los líquidos más difíciles de gestionar han permitido a Mixtron fabricar una gama de dosificadores proporcionales volumétricos capaces de garantizar un nivel cualitativo de los líquidos empleados en los lavados para coches superior al de cualquier otro dosificador. Por lo tanto, las dimensiones compactas de estos aparatos y la posibilidad de instalarlos en serie o en paralelo permiten ofrecer soluciones técnicas ideales para este sector de aplicación.

ITA

Uno dei principali problemi nella gestione degli schiumogeni consiste nell'evitare la formazione della schiuma stessa, perlomeno fintantoché il prodotto finito non venga utilizzato.

I numerosi test effettuati in condizioni estreme con i liquidi di più difficile gestione hanno permesso a Mixtron di ingegnerizzare una gamma di dosatori proporzionali volumetrici capaci di garantire un livello qualitativo dei liquidi impiegati nei lavaggi per auto superiore a qualsiasi altro dosatore.

Le dimensioni compatte e la possibilità di installare tali apparecchi in serie o in parallelo consentono, pertanto, di offrire le soluzioni tecniche ideali per questo settore applicativo.





## FERTILIZACIÓN E IRRIGACIÓN FERTILIZZAZIONE E IRRIGAZIONE

ES

El desarrollo a escala global de los cultivos intensivos, ecológicos y especializados ha llevado a Mixtron a desarrollar una gama de dosificadores volumétricos proporcionales caracterizados por soluciones técnicas, innovadoras y de vanguardia, concebidas para garantizar la máxima precisión en la dosificación incluso en las condiciones ambientales más críticas.

La producción personalizada es un instrumento indispensable para quien trabaja en este sector y para quienes deben mantener el suministro de un producto acabado y dosificado en porcentajes precisos, necesarios para la fertilización o el control de los parásitos.

Gracias a su facilidad de aplicación, los dosificadores Mixtron pueden instalarse también a bordo de medios automotores, optimizando los tiempos requeridos para fertilizar o pulverizar los antiparasitarios en amplias parcelas de terreno. Son los únicos del mercado que cuentan con marcadores de temperatura y termómetros de serie que, mediante un simple control visual, indican al operador si las condiciones de uso son óptimas o si necesitan algún ajuste para evitar problemas de sobrecalentamiento.

ITA

Lo sviluppo a livello globale delle coltivazioni intensive, biologiche e di nicchia hanno indotto Mixtron a sviluppare una gamma di dosatori volumetrici proporzionali caratterizzati da soluzioni tecniche, innovative e all'avanguardia, volte a garantire la massima precisione nel dosaggio anche nelle condizioni ambientali più critiche.

La produzione dedicata è uno strumento indispensabile per chi opera in questo settore e per chiunque debba sostenere la fornitura di un prodotto finito e dosato in precise percentuali necessarie per la fertilizzazione o il controllo dei parassiti.

La facilità di applicazione permette, infatti, che i dosatori Mixtron vengano installati anche a bordo di mezzi semoventi, ottimizzando le tempistiche richieste per fertilizzare o irrorare ampi appezzamenti di terreno. Di serie hanno - unici sul mercato - marcatori di temperatura e termometri che, mediante un semplice controllo visivo, indicano all'operatore se le condizioni di utilizzo siano ottimali o se necessitino di aggiustamenti onde evitare problemi derivanti dal surriscaldamento.





## TRATAMIENTO DE AGUAS TRATTAMENTO ACQUE

ES

Con relación a las instalaciones de potabilización, de desinfección de las aguas, de ósmosis y de desalinización, la precisión y la constancia de mezcla de los aditivos representan dos prerrogativas cruciales del tratamiento y del resultado final. Son estas las prioridades que han guiado a Mixtron en la creación de un producto capaz de trascender los estándares técnicos y cualitativos de los dosificadores volumétricos proporcionales presentes en el mercado.

Gracias a su simplicidad de instalación y a sus reducidas dimensiones, empleando como únicas fuerzas motrices la presión y el caudal del agua, la serie MXW representa la opción ideal para quien debe asegurar un preciso porcentaje de dosificación de los aditivos y un funcionamiento de la instalación constante a lo largo del tiempo.

ITA

Relativamente agli impianti di potabilizzazione, di disinfezione delle acque, di osmosi o di desalinizzazione, la precisione e la costanza di miscelazione degli additivi rappresentano due prerogative cruciali del trattamento e del risultato finale. Sono le priorità, queste, che hanno guidato Mixtron a creare un prodotto che trascenda gli standard tecnici e qualitativi dei dosatori volumetrici proporzionali presenti sul mercato.

Grazie alla semplicità di installazione ed alle sue contenute dimensioni, impiegando come uniche forze motrici la pressione e la portata dell'acqua, la serie MXW rappresenta la scelta ottimale per chi deve assicurare una precisa percentuale di dosatura degli additivi ed un funzionamento dell'impianto costante nel tempo.



## INDUSTRIA QUÍMICA Y FARMACÉUTICA INDUSTRA CHIMICA E FARMACEUTICA

ES

La possibilité de réglage micrométrique du dosage, les matériaux utilisés qui permettent de garantir un parfait fonctionnement y compris en présence de liquides et/ou d'environnements corrosifs, les solutions techniques adoptées et le recours à des composants spécialement prévus pour ces applications font des produits Mixtron le choix optimal quand l'adoption de solutions standard est fortement déconseillée.

Précision et exactitude sont deux qualités essentielles dans le secteur chimique et pharmaceutique.

Les doseurs proportionnels volumétriques Mixtron sont réalisés au moyen de matériaux tous soigneusement analysés à travers des tests de laboratoire approfondis, pour garantir et préserver la stabilité des composants chimiques utilisés dans le secteur.

Par ailleurs, le staff technique de l'entreprise met en œuvre de constantes activités de mise au point de matériaux permettant de gérer au mieux les mécanismes complexes d'interaction entre les plastiques et les matériaux utilisés, pour garantir la résistance maximale aux agents chimiques et un comportement inerte à même de répondre aux applications les plus délicates et aux plus hautes exigences.

ITA

La possibilità di una regolazione micrometrica della dosatura, i materiali utilizzati capaci di garantire il perfetto funzionamento anche in presenza di liquidi e in ambienti aggressivi, le soluzioni tecniche adottate e l'impiego di componentistiche riservate a queste specifiche applicazioni fanno dei prodotti Mixtron la scelta ottimale laddove l'adozione di soluzioni standard sia assolutamente sconsigliato.

Precisione e accuratezza sono due qualità fondamentali nell'ambiente chimico farmaceutico.

I dosatori proporzionali volumetrici Mixtron sono realizzati con materiali tutti accuratamente analizzati attraverso approfonditi test di laboratorio, a garanzia e a salvaguardia di stabilità dei composti chimici adottati nel settore. Il team tecnico aziendale è, inoltre, alla costante ricerca di materiali che possano gestire al meglio i complessi meccanismi d'interazione tra le plastiche e i materiali impiegati, al fine di offrire la massima resistenza agli agenti chimici ed un comportamento inerte e capace di soddisfare anche l'applicazione più delicata e la richiesta più esigente.



ES MEDIDAS (mm) | ITA QUOTE (mm)

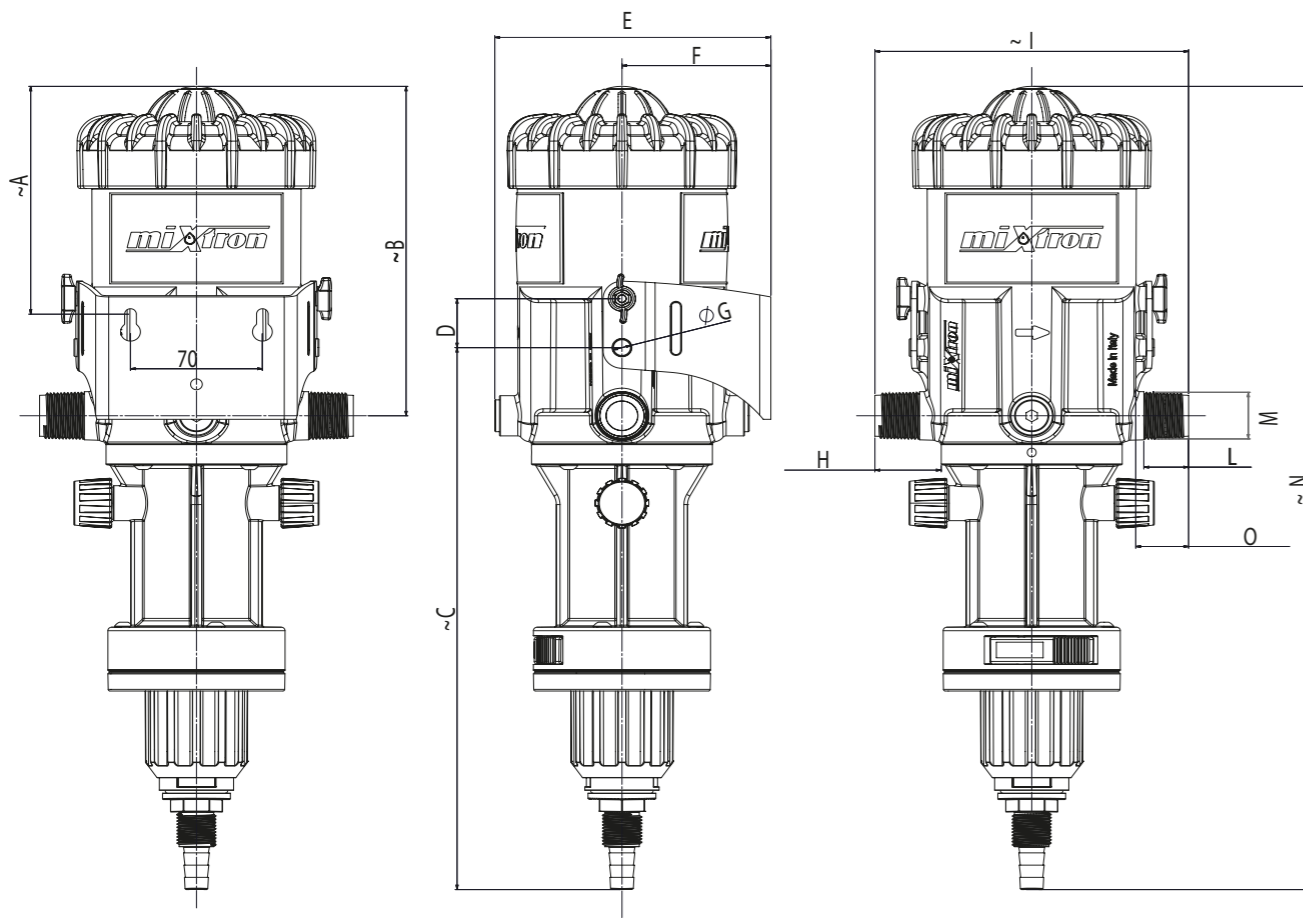

mm	inches	mm	inches	mm	inches
<b>A</b> 130	5,12	<b>F</b> 79	3,11	<b>M</b> 3/4" BSPT	3/4" BSPT
<b>B</b> 188,5	7,42	<b>G</b> Ø 10	Ø 0,39	<b>N</b> ~ 460	~ 18,11
<b>C</b> 310,1	12,21	<b>H</b> 35,3	1,39	<b>O</b> 28	1,1
<b>D</b> 28	1,1	<b>I</b> ~ 166,5	~ 6,56		
<b>E</b> 164,5	6,48	<b>L</b> 23,8	0,94		

ES CARACTERÍSTICAS GENERALES | ITA CARATTERISTICHE GENERALI

Longitud / Lunghezza	16,5 cm	6,5 inches
Altura / Altezza	45,5 cm	17,9 inches
Diámetro / Diametro	12,7 cm	5 inches
Peso / Peso	2,9 kg	6,4 Lbs
Roscado / Filettatura	3/4" M : BSPT	
Cámara de mezcla / Camera di miscelazione	Integrada / Integrata	
Válvula antirretorno / Valvola di non ritorno	De bola con muelle / A sfera con molla	
Componentes metálicos / Componenti metalliche	AISI 316 / AISI 316	
Presión mínima de trabajo / Pressione minima di esercizio	0,3 bar	4,3 Psi
Presión máxima de trabajo / Pressione massima di esercizio	6 bar	85 Psi
Temperatura mínima de trabajo / Temperatura minima di esercizio	5 °C	41 °F
Temperatura máxima de trabajo / Temperatura massima di esercizio	40 °C	104 °F
Altura máxima de aspiración / Altezza massima di aspirazione	4 mt	13 ft
Distancia máxima de aspiración / Distanza massima di aspirazione	20 mt	66 ft



0,03 - 0,2%

0,75 m<sup>3</sup>/h | Máximo caudal motor  
Massima portata motore

- E Gráfico pérdidas de carga - bomba 0,03% - 0,2%
- ITA Grafico perdite di carico - pompa 0,03% - 0,2%

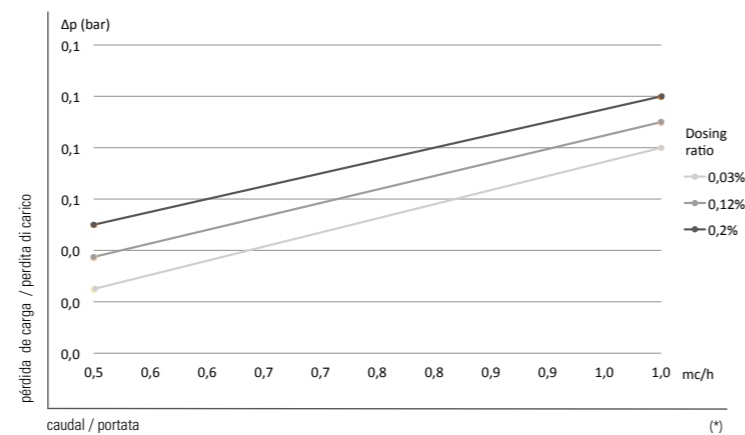

0,2 - 2%

0,75 m<sup>3</sup>/h | Máximo caudal motor  
Massima portata motore

- E Gráfico pérdidas de carga - bomba 0,2% - 2%
- ITA Grafico perdite di carico - pompa 0,2% - 2%

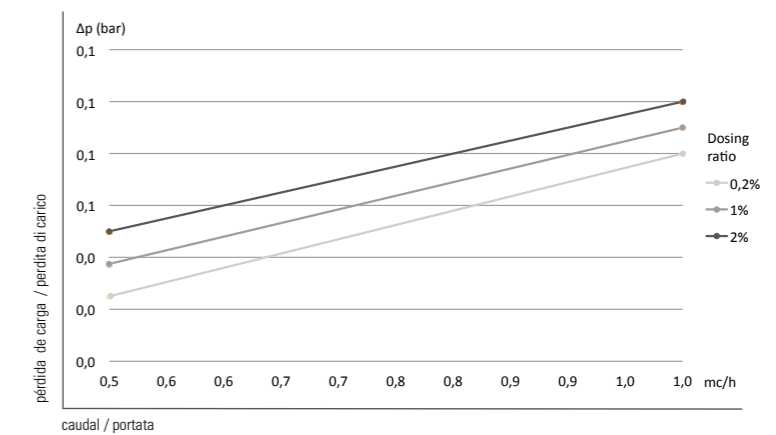

ES CARACTERÍSTICAS | ITA CARATTERISTICHE

Dosificación mín. bomba % / Dosaggio min pompa %	0,03%
Dosificación máx. bomba % / Dosaggio max pompa %	0,2%
Mínimo ratio dosificación / Mínimo rapporto dosaggio	1:3000
Máximo ratio dosificación / Massimo rapporto dosaggio	1:500
Dosificación mín. bomba oz/gal / Dosaggio min pompa oz/gal	0,04 oz/gal
Dosificación máx. bomba oz/gal / Dosaggio max pompa oz/gal	0,27 oz/gal
Mínimo caudal motor / Minima portata motore	5 l/h
Máximo caudal motor / Massima portata minore	0,75 m <sup>3</sup> /h
Componentes plásticos / Componenti plastici	POM, PP, HDPE, PVDF
Juntas / Guarnizioni	Viton, EPDM otro bajo pedido / altro su richiesta

\* Valores estimados / \* Valori previsionali

Más información técnica disponible bajo pedido / Ulteriori informazioni tecniche disponibili su richiesta

ES CARACTERÍSTICAS | ITA CARATTERISTICHE

Dosificación mín. bomba % / Dosaggio min pompa %	0,2%
Dosificación máx. bomba % / Dosaggio max pompa %	2,0%
Mínimo ratio dosificación / Mínimo rapporto dosaggio	1:500
Máximo ratio dosificación / Massimo rapporto dosaggio	1:50
Dosificación mín. bomba oz/gal / Dosaggio min pompa oz/gal	0,27 oz/gal
Dosificación máx. bomba oz/gal / Dosaggio max pompa oz/gal	2,67 oz/gal
Mínimo caudal motor / Minima portata motore	5 l/h
Máximo caudal motor / Massima portata minore	0,75 m <sup>3</sup> /h
Componentes plásticos / Componenti plastici	POM, PP, HDPE, PVDF
Juntas / Guarnizioni	Viton, EPDM otro bajo pedido / altro su richiesta

Más información técnica disponible bajo pedido / Ulteriori informazioni tecniche disponibili su richiesta



0,5 - 4%

0,75 m<sup>3</sup>/h  
Máximo caudal motor  
Massima portata motore

- ES Gráfico pérdidas de carga - bomba 0,5% - 4%
- ITA Grafico perdite di carico - pompa 0,5% - 4%

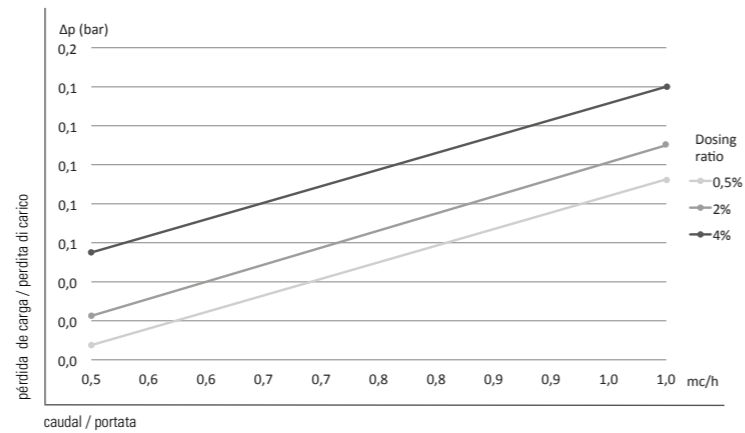

1 - 5%

0,75 m<sup>3</sup>/h  
Máximo caudal motor  
Massima portata motore

- ES Gráfico pérdidas de carga - bomba 1% - 5%
- ITA Grafico perdite di carico - pompa 1% - 5%

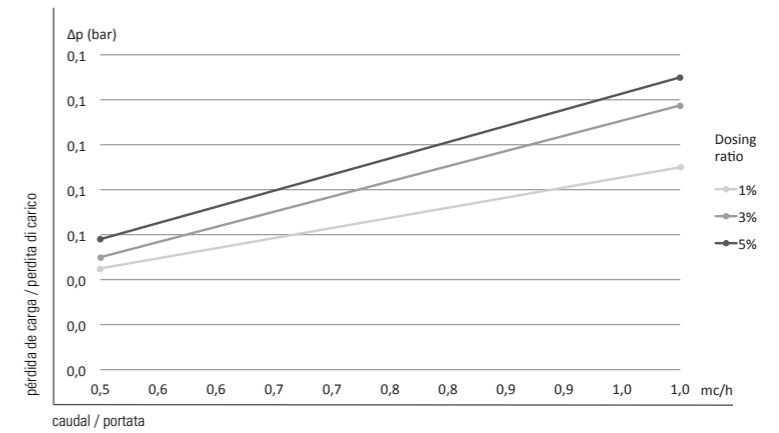

ES CARACTERÍSTICAS | ITA CARATTERISTICHE

Dosificación mín. bomba % / Dosaggio min pompa %	0,5%
Dosificación máx. bomba % / Dosaggio max pompa %	4%
Mínimo ratio dosificación / Mínimo rapporto dosaggio	1:200
Máximo ratio dosificación / Massimo rapporto dosaggio	1:25
Dosificación mín. bomba oz/gal / Dosaggio min pompa oz/gal	0.67 oz/gal
Dosificación máx. bomba oz/gal / Dosaggio max pompa oz/gal	5.34 oz/gal
Mínimo caudal motor / Minima portata motore	5 l/h
Máximo caudal motor / Massima portata minore	0,75 m <sup>3</sup> /h
Componentes plásticos / Componenti plastici	POM, PP, HDPE, PVDF
Juntas / Guarnizioni	Viton, EPDM otro bajo pedido / altro su richiesta

ES CARACTERÍSTICAS | ITA CARATTERISTICHE

Dosificación mín. bomba % / Dosaggio min pompa %	1%
Dosificación máx. bomba % / Dosaggio max pompa %	5%
Mínimo ratio dosificación / Mínimo rapporto dosaggio	1:100
Máximo ratio dosificación / Massimo rapporto dosaggio	1:20
Dosificación mín. bomba oz/gal / Dosaggio min pompa oz/gal	1.34 oz/gal
Dosificación máx. bomba oz/gal / Dosaggio max pompa oz/gal	6.68 oz/gal
Mínimo caudal motor / Minima portata motore	5 l/h
Máximo caudal motor / Massima portata minore	0,75 m <sup>3</sup> /h
Componentes plásticos / Componenti plastici	POM, PP, HDPE, PVDF
Juntas / Guarnizioni	Viton, EPDM otro bajo pedido / altro su richiesta

Más información técnica disponible bajo pedido / Ulteriori informazioni tecniche disponibili su richiesta

Más información técnica disponible bajo pedido / Ulteriori informazioni tecniche disponibili su richiesta



1 - 10%

0,75  
m³/h

Máximo caudal motor  
Massima portata motore

- E Gráfico pérdidas de carga - bomba 1% - 10%
- ITA Grafico perdite di carico - pompa 1% - 10%

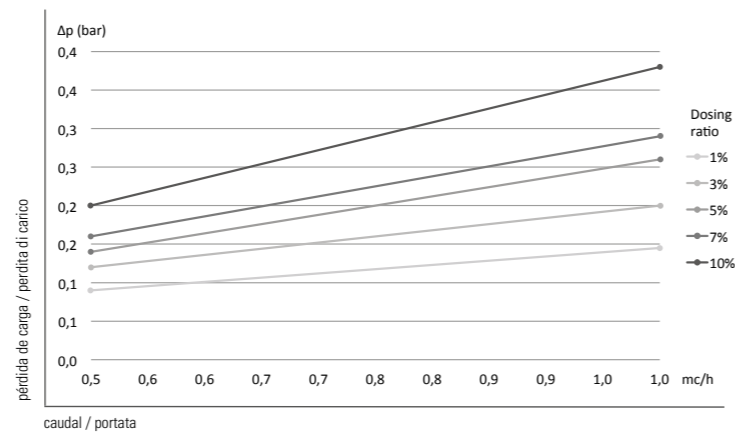

ES CARACTERÍSTICAS | ITA CARATTERISTICHE

Dosificación mín. bomba % / Dosaggio min pompa %	1%
Dosificación máx. bomba % / Dosaggio max pompa %	10%
Mínimo ratio dosificación / Mínimo rapporto dosaggio	1:100
Máximo ratio dosificación / Massimo rapporto dosaggio	1:10
Dosificación mín. bomba oz/gal / Dosaggio min pompa oz/gal	1.34 oz/gal
Dosificación máx. bomba oz/gal / Dosaggio max pompa oz/gal	13.35 oz/gal
Mínimo caudal motor / Minima portata motore	5 l/h
Máximo caudal motor / Massima portata motore	0,75 m³/h
Componentes plásticos / Componenti plastici	POM, PP, HDPE, PVDF
Juntas / Guarnizioni	Viton, EPDM otro bajo pedido / altro su richiesta

## OPCIONAL OPTIONAL

MX.075.P003 / MX.075.P022 / MX.075.P054 / MX.075.P150 / MX.075.P110

ES OPCIONAL



**MODELO CON VÁLVULA ON-OFF**  
El dosificador Mixtron se puede suministrar con tapa provista de válvula ON-OFF (sistema ON-OFF suministrado como opcional bajo pedido).

- Válvula ON-OFF en posición ON, el aditivo es aspirado y se mezcla en el dosificador Mixtron.

- Válvula ON-OFF en posición OFF, el pistón motor del dosificador Mixtron está parado, el aditivo no es aspirado ni mezclado, entra y sale en impulsión solo el líquido principal.

ITA OPTIONAL

**MODELLO CON VALVOLA ON-OFF**  
Il dosatore Mixtron può essere fornito con coperchio con valvola ON-OFF (sistema On-OFF fornito su richiesta come optional).

- Valvola ON-OFF in posizione ON, l'additivo viene aspirato e viene miscelato nel dosatore Mixtron.

- Valvola ON-OFF in posizione OFF, il pistone motore del dosatore Mixtron è fermo, l'additivo non viene aspirato e miscelato, entra ed esce in mandata solo il liquido principale.

ES OPCIONAL

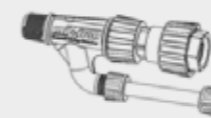

**MODELO CON BY-PASS MONTAJE SISTEMA DE INYECCIÓN EXTERNO**  
El dosificador Mixtron provisto de By-Pass (mezclador externo) permite trabajar con líquidos agresivos sin dañar los plásticos del pistón motor. El sistema de By-Pass se entrega como opcional bajo pedido.

ITA OPTIONAL

**MODELLO CON BY-PASS MONTAGGIO INIEZIONE ESTERNA**  
Il dosatore Mixtron munito di By-Pass (miscelatore esterno) permette di lavorare con liquidi aggressivi senza danneggiare le plastiche del pistone motore. Il sistema di By-Pass è fornito su richiesta come optional.

ES OPCIONAL



**ADAPTADOR DE BRIDA PARA BAILE**

ITA OPTIONAL

**FLANGIA ADATTATORE PER BARILE**

# MX.150.P003



0,03 - 0,2%

1,5 m<sup>3</sup>/h  
Máximo caudal motor  
Massima portata motore

ES Gráfico pérdidas de carga - bomba 0,03 % 0,2%  
ITA Grafico perdite di carico - pompa 0,03 % 0,2%

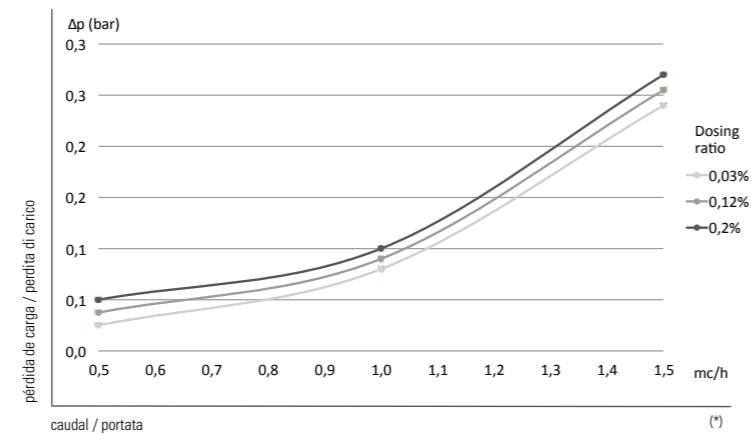

ES CARACTERÍSTICAS | ITA CARATTERISTICHE

Dosificación mín. bomba % / Dosaggio min pompa %	0,03%
Dosificación máx. bomba % / Dosaggio max pompa %	0,2%
Mínimo ratio dosificación / Mínimo rapporto dosaggio	1:3000
Máximo ratio dosificación / Massimo rapporto dosaggio	1:500
Dosificación mín. bomba oz/gal / Dosaggio min pompa oz/gal	0.04 oz/gal
Dosificación máx. bomba oz/gal / Dosaggio max pompa oz/gal	0.27 oz/gal
Mínimo caudal motor / Minima portata motore	5 l/h
Máximo caudal motor / Massima portata minore	1,5 m <sup>3</sup> /h
Componentes plásticos / Componenti plastici	POM, PP, HDPE, PVDF
Juntas / Guarnizioni	Viton, EPDM otro bajo pedido / altro su richiesta

\* Valores estimados / \* Valori previsionali

Más información técnica disponible bajo pedido / Ulteriori informazioni tecniche disponibili su richiesta

# MX.150.P022



0,2 - 2%

1,5 m<sup>3</sup>/h  
Máximo caudal motor  
Massima portata motore

ES Gráfico pérdidas de carga - bomba 0,2 % - 2 %  
ITA Grafico perdite di carico - pompa 0,2%-2%

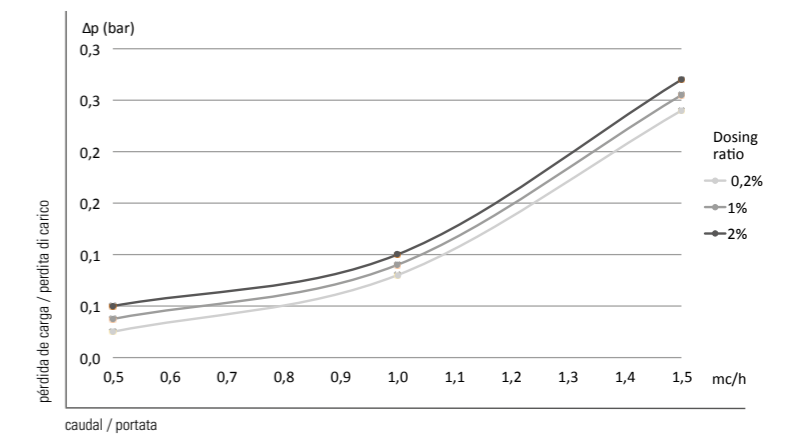

ES CARACTERÍSTICAS | ITA CARATTERISTICHE

Dosificación mín. bomba % / Dosaggio min pompa %	0,2%
Dosificación máx. bomba % / Dosaggio max pompa %	2,0%
Mínimo ratio dosificación / Mínimo rapporto dosaggio	1:500
Máximo ratio dosificación / Massimo rapporto dosaggio	1:50
Dosificación mín. bomba oz/gal / Dosaggio min pompa oz/gal	0.27 oz/gal
Dosificación máx. bomba oz/gal / Dosaggio max pompa oz/gal	2.67 oz/gal
Mínimo caudal motor / Minima portata motore	5 l/h
Máximo caudal motor / Massima portata minore	1,5 m <sup>3</sup> /h
Componentes plásticos / Componenti plastici	POM, PP, HDPE, PVDF
Juntas / Guarnizioni	Viton, EPDM otro bajo pedido / altro su richiesta

Más información técnica disponible bajo pedido / Ulteriori informazioni tecniche disponibili su richiesta

# MX.150.P054



0,5 - 4%

1,5 m<sup>3</sup>/h  
Máximo caudal motor  
Massima portata motore

- ES Gráfico pérdidas de carga - bomba 0,5% - 4%
- ITA Grafico perdite di carico - pompa 0,5% - 4%

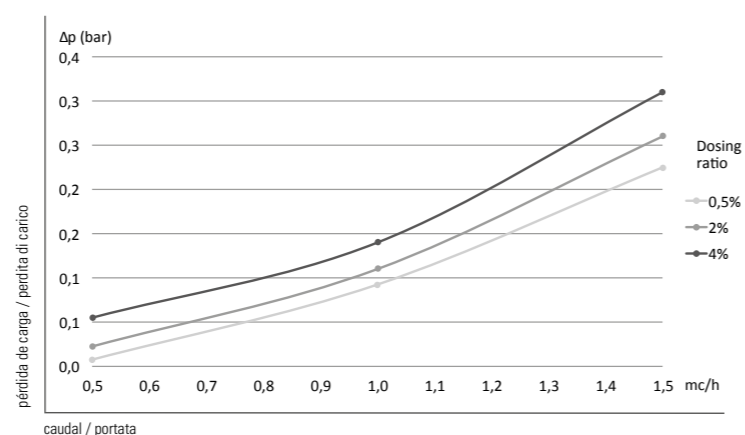

ES CARACTERÍSTICAS | ITA CARATTERISTICHE

Dosificación mín. bomba % / Dosaggio min pompa %	0,5%
Dosificación máx. bomba % / Dosaggio max pompa %	4%
Mínimo ratio dosificación / Minimo rapporto dosaggio	1:200
Máximo ratio dosificación / Massimo rapporto dosaggio	1:25
Dosificación mín. bomba oz/gal / Dosaggio min pompa oz/gal	0.67 oz/gal
Dosificación máx. bomba oz/gal / Dosaggio max pompa oz/gal	5.34 oz/gal
Mínimo caudal motor / Minima portata motore	5 l/h
Máximo caudal motor / Massima portata minore	1,5 m <sup>3</sup> /h
Componentes plásticos / Componenti plastici	POM, PP, HDPE, PVDF
Juntas / Guarnizioni	Viton, EPDM otro bajo pedido altro su richiesta

Más información técnica disponible bajo pedido / Ulteriori informazioni tecniche disponibili su richiesta

# MX.150.P150



1 - 5%

1,5 m<sup>3</sup>/h  
Máximo caudal motor  
Massima portata motore

- ES Gráfico pérdidas de carga - bomba 1% - 5%
- ITA Grafico perdite di carico - pompa 1% - 5%

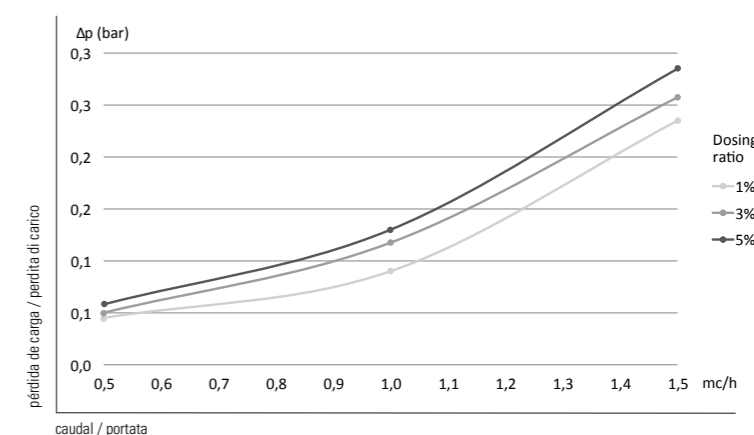

ES CARACTERÍSTICAS | ITA CARATTERISTICHE

Dosificación mín. bomba % / Dosaggio min pompa %	1%
Dosificación máx. bomba % / Dosaggio max pompa %	5%
Mínimo ratio dosificación / Minimo rapporto dosaggio	1:100
Máximo ratio dosificación / Massimo rapporto dosaggio	1:20
Dosificación mín. bomba oz/gal / Dosaggio min pompa oz/gal	1.34 oz/gal
Dosificación máx. bomba oz/gal / Dosaggio max pompa oz/gal	6.68 oz/gal
Mínimo caudal motor / Minima portata motore	5 l/h
Máximo caudal motor / Massima portata minore	1,5 m <sup>3</sup> /h
Componentes plásticos / Componenti plastici	POM, PP, HDPE, PVDF
Juntas / Guarnizioni	Viton, EPDM otro bajo pedido / altro su richiesta

Más información técnica disponible bajo pedido / Ulteriori informazioni tecniche disponibili su richiesta



1 - 10%

1,5 m<sup>3</sup>/h  
Máximo caudal motor  
Massima portata motore

ES Gráfico pérdidas de carga - bomba 1% - 10%

ITA Grafico perdite di carico - pompa 1% - 10%

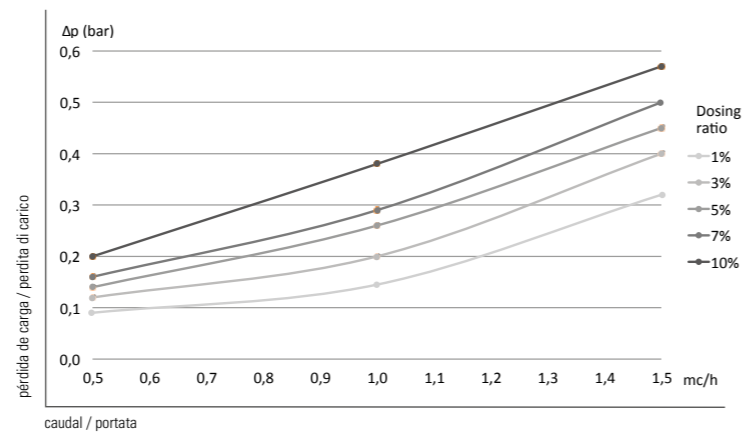

ES CARACTERÍSTICAS | ITA CARATTERISTICHE

Dosificación mín. bomba % / Dosaggio min pompa %	1%
Dosificación máx. bomba % / Dosaggio max pompa %	10%
Mínimo ratio dosificación / Mínimo rapporto dosaggio	1:100
Máximo ratio dosificación / Massimo rapporto dosaggio	1:10
Dosificación mín. bomba oz/gal / Dosaggio min pompa oz/gal	1.34 oz/gal
Dosificación máx. bomba oz/gal / Dosaggio max pompa oz/gal	13.35 oz/gal
Mínimo caudal motor / Minima portata motore	5 l/h
Máximo caudal motor / Massima portata motore	1,5 m <sup>3</sup> /h
Componentes plásticos / Componenti plastici	POM, PP, HDPE, PVDF
Juntas / Guarnizioni	Viton, EPDM other on request / otro bajo pedido altro su richiesta

Más información técnica disponible bajo pedido / Ulteriori informazioni tecniche disponibili su richiesta

## OPCIONAL OPTIONAL

MX.150.P003 / MX.150.P022 / MX.150.P054 / MX.150.P150 / MX.150.P110

ES OPCIONAL

ITA OPTIONAL



**MODELO CON VÁLVULA ON-OFF**  
El dosificador Mixtron se puede suministrar con tapa provista de válvula ON-OFF (sistema ON-OFF suministrado como opcional bajo pedido).

- Válvula ON-OFF en posición ON, el aditivo es aspirado y se mezcla en el dosificador Mixtron.

- Válvula ON-OFF en posición OFF, el pistón motor del dosificador Mixtron está parado, el aditivo no es aspirado ni mezclado, entra y sale en impulsión solo el líquido principal.

**MODELO CON VALVOLA ON-OFF**  
Il dosatore Mixtron può essere fornito con coperchio con valvola ON-OFF (sistema On-OFF fornito su richiesta come optional).

- Valvola ON-OFF in posizione ON, l'additivo viene aspirato e viene miscelato nel dosatore Mixtron.

- Valvola ON-OFF in posizione OFF, il pistone motore del dosatore Mixtron è fermo, l'additivo non viene aspirato e miscelato, entra ed esce in mandata solo il liquido principale.

ES OPCIONAL

ITA OPTIONAL

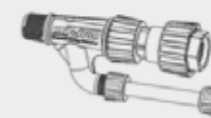

**MODELO CON BY-PASS MONTAJE SISTEMA DE INYECCIÓN EXTERNO**  
El dosificador Mixtron provisto de By-Pass (mezclador externo) permite trabajar con líquidos agresivos sin dañar los plásticos del pistón motor. El sistema de By-Pass se entrega como opcional bajo pedido.

**MODELO CON BY-PASS MONTAGGIO INIEZIONE ESTERNA**  
Il dosatore Mixtron munito di By-Pass (miscelatore esterno) permette di lavorare con liquidi aggressivi senza danneggiare le plastiche del pistone motore. Il sistema di By-Pass è fornito su richiesta come optional.

ES OPCIONAL

ITA OPTIONAL



**ADAPTADOR DE BRIDA PARA BAILE**

**FLANGIA ADATTATORE PER BARILE**

# MX.250.P003



0,03 - 0,2%

2,5 m<sup>3</sup>/h  
Máximo caudal motor  
Massima portata motore

ES Gráfico pérdidas de carga - bomba 0,03% - 0,2%

ITA Grafico perdite di carico - pompa 0,03% - 0,2%

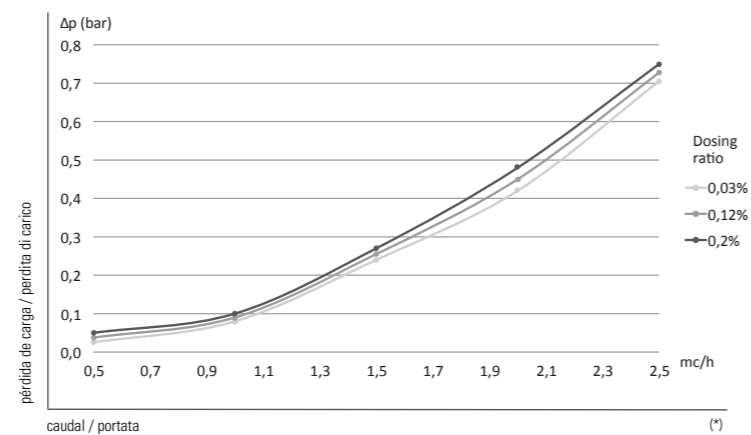

ES CARACTERÍSTICAS | ITA CARATTERISTICHE

Dosificación mín. bomba % / Dosaggio min pompa %	0,03%
Dosificación máx. bomba % / Dosaggio max pompa %	0,2%
Mínimo ratio dosificación / Mínimo rapporto dosaggio	1:3000
Máximo ratio dosificación / Massimo rapporto dosaggio	1:500
Dosificación mín. bomba oz/gal / Dosaggio min pompa oz/gal	0.04 oz/gal
Dosificación máx. bomba oz/gal / Dosaggio max pompa oz/gal	0.27 oz/gal
Mínimo caudal motor / Minima portata motore	10 l/h
Máximo caudal motor / Massima portata minore	2,5 m <sup>3</sup> /h
Componentes plásticos / Componenti plastici	POM, PP, HDPE, PVDF
Juntas / Guarnizioni	Viton, EPDM otro bajo pedido / altro su richiesta

\* Valores estimados / \* Valori previsionali

Más información técnica disponible bajo pedido / Ulteriori informazioni tecniche disponibili su richiesta

# MX.250.P022



0,2 - 2%

2,5 m<sup>3</sup>/h  
Máximo caudal motor  
Massima portata motore

ES Gráfico pérdidas de carga - bomba 0,2% - 2%

ITA Grafico perdite di carico - pompa 0,2% - 2%

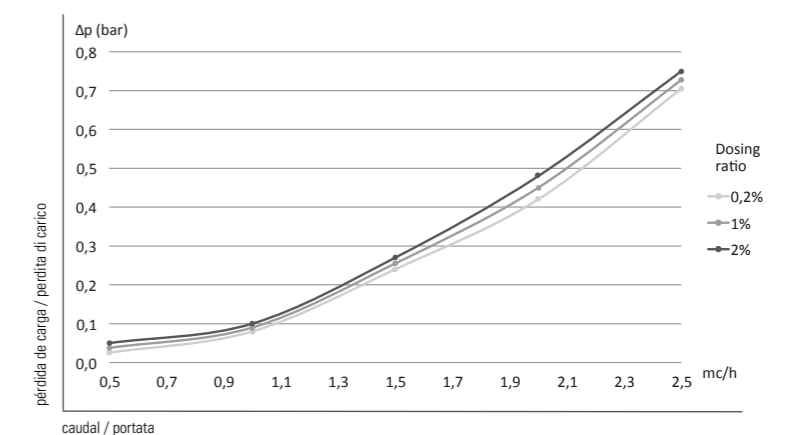

ES CARACTERÍSTICAS | ITA CARATTERISTICHE

Dosificación mín. bomba % / Dosaggio min pompa %	0,2%
Dosificación máx. bomba % / Dosaggio max pompa %	2,0%
Mínimo ratio dosificación / Mínimo rapporto dosaggio	1:500
Máximo ratio dosificación / Massimo rapporto dosaggio	1:50
Dosificación mín. bomba oz/gal / Dosaggio min pompa oz/gal	0.27 oz/gal
Dosificación máx. bomba oz/gal / Dosaggio max pompa oz/gal	2.67 oz/gal
Mínimo caudal motor / Minima portata motore	10 l/h
Máximo caudal motor / Massima portata minore	2,5 m <sup>3</sup> /h
Componentes plásticos / Componenti plastici	POM, PP, HDPE, PVDF
Juntas / Guarnizioni	Viton, EPDM otro bajo pedido / altro su richiesta

Más información técnica disponible bajo pedido / Ulteriori informazioni tecniche disponibili su richiesta



# MX.250.P054

# MX.250.P150



0,5 - 4%

2,5 m<sup>3</sup>/h  
Máximo caudal motor  
Massima portata motore

ES Gráfico pérdidas de carga - bomba 0,5% - 4%  
ITA Grafico perdite di carico - pompa 0,5% - 4%

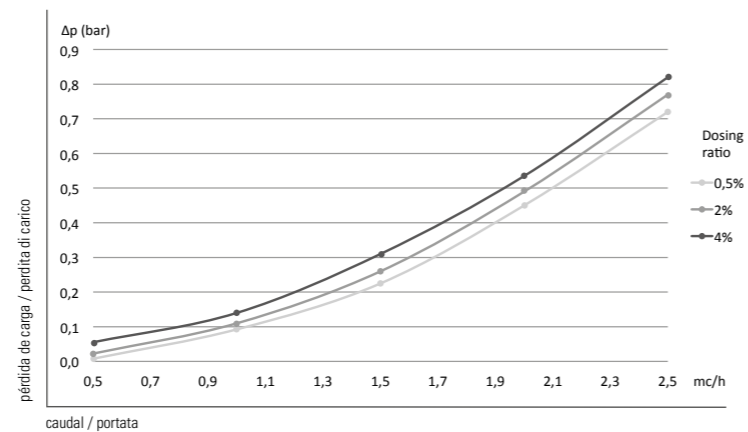

1 - 5%

2,5 m<sup>3</sup>/h  
Máximo caudal motor  
Massima portata motore

ES Gráfico pérdidas de carga - bomba 1% - 5%  
ITA Grafico perdite di carico - pompa 1% - 5%

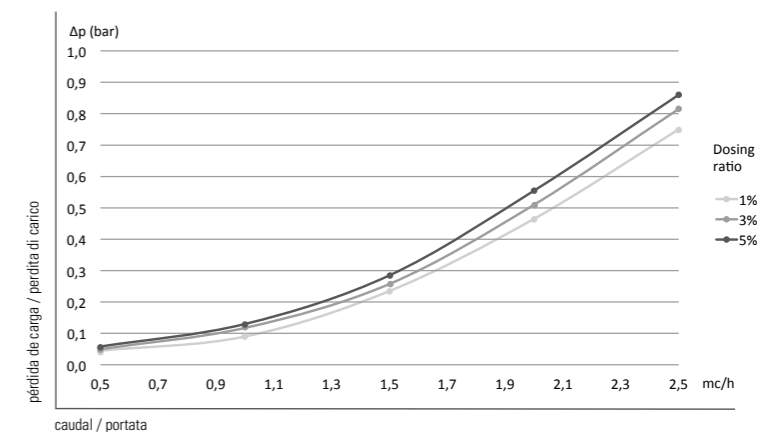

ES CARACTERÍSTICAS | ITA CARATTERISTICHE

Dosificación mín. bomba % / Dosaggio min pompa %	0,5%
Dosificación máx. bomba % / Dosaggio max pompa %	4%
Mínimo ratio dosificación / Mínimo rapporto dosaggio	1:200
Máximo ratio dosificación / Massimo rapporto dosaggio	1:25
Dosificación mín. bomba oz/gal / Dosaggio min pompa oz/gal	0.67 oz/gal
Dosificación máx. bomba oz/gal / Dosaggio max pompa oz/gal	5.34 oz/gal
Mínimo caudal motor / Minima portata motore	10 l/h
Máximo caudal motor / Massima portata motore	2,5 m <sup>3</sup> /h
Componentes plásticos / Componenti plastici	POM, PP, HDPE, PVDF
Juntas / Guarnizioni	Viton, EPDM otro bajo pedido / altro su richiesta

Más información técnica disponible bajo pedido / Ulteriori informazioni tecniche disponibili su richiesta

ES CARACTERÍSTICAS | ITA CARATTERISTICHE

Dosificación mín. bomba % / Dosaggio min pompa %	1%
Dosificación máx. bomba % / Dosaggio max pompa %	5%
Mínimo ratio dosificación / Mínimo rapporto dosaggio	1:100
Máximo ratio dosificación / Massimo rapporto dosaggio	1:20
Dosificación mín. bomba oz/gal / Dosaggio min pompa oz/gal	1.34 oz/gal
Dosificación máx. bomba oz/gal / Dosaggio max pompa oz/gal	6.68 oz/gal
Mínimo caudal motor / Minima portata motore	10 l/h
Máximo caudal motor / Massima portata motore	2,5 m <sup>3</sup> /h
Componentes plásticos / Componenti plastici	POM, PP, HDPE, PVDF
Juntas / Guarnizioni	Viton, EPDM otro bajo pedido / altro su richiesta

Más información técnica disponible bajo pedido / Ulteriori informazioni tecniche disponibili su richiesta



1 - 10%

2,5  
m<sup>3</sup>/h | Máximo caudal motor  
Massima portata motore

ES Gráfico pérdidas de carga - bomba 1% - 10%

ITA Grafico perdite di carico - pompa 1%-10%

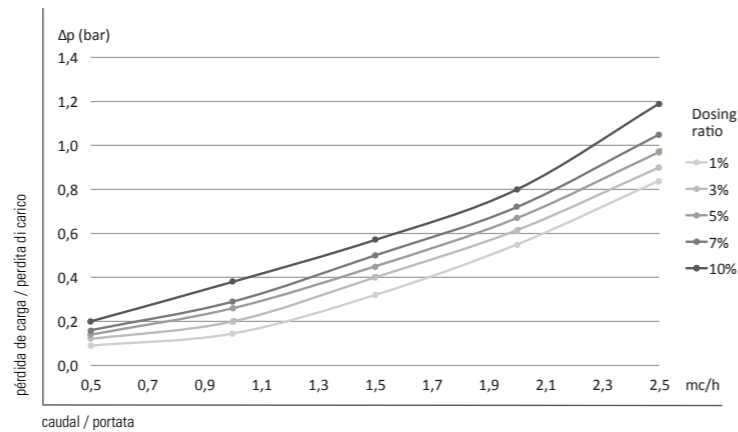

## OPCIONAL OPTIONAL

MX.250.P003 / MX.250.P022 / MX.250.P054 / MX.250.P150 / MX.250.P110

ES OPCIONAL



**MODELO CON VÁLVULA ON-OFF**  
El dosificador Mixtron se puede suministrar con tapa provista de válvula ON-OFF (sistema ON-OFF suministrado como opcional bajo pedido).

- Válvula ON-OFF en posición ON, el aditivo es aspirado y se mezcla en el dosificador Mixtron.

- Válvula ON-OFF en posición OFF, el pistón motor del dosificador Mixtron está parado, el aditivo no es aspirado ni mezclado, entra y sale en impulsión solo el líquido principal.

ITA OPTIONAL

**MODELLO CON VALVOLA ON-OFF**  
Il dosatore Mixtron può essere fornito con coperchio con valvola ON-OFF (sistema On-OFF fornito su richiesta come optional).

- Valvola ON-OFF in posizione ON, l'additivo viene aspirato e viene miscelato nel dosatore Mixtron.

- Valvola ON-OFF in posizione OFF, il pistone motore del dosatore Mixtron è fermo, l'additivo non viene aspirato e miscelato, entra ed esce in mandata solo il liquido principale.

ES OPCIONAL

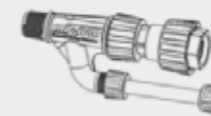

**MODELO CON BY-PASS MONTAJE SISTEMA DE INYECCIÓN EXTERNO**  
El dosificador Mixtron provisto de By-Pass (mezclador externo) permite trabajar con líquidos agresivos sin dañar los plásticos del pistón motor. El sistema de By-Pass se entrega como opcional bajo pedido.

ITA OPTIONAL

**MODELLO CON BY-PASS MONTAGGIO INIEZIONE ESTERNA**  
Il dosatore Mixtron munito di By-Pass (miscelatore esterno) permette di lavorare con liquidi aggressivi senza danneggiare le plastiche del pistone motore. Il sistema di By-Pass è fornito su richiesta come optional.

ES OPCIONAL



**ADAPTADOR DE BRIDA PARA BAILE**

ITA OPTIONAL

**FLANGIA ADATTATORE PER BARILE**

### ES CARACTERÍSTICAS | ITA CARATTERISTICHE

Dosificación mín. bomba % / Dosaggio min pompa %	1%
Dosificación máx. bomba % / Dosaggio max pompa %	10%
Mínimo ratio dosificación / Mínimo rapporto dosaggio	1:100
Máximo ratio dosificación / Massimo rapporto dosaggio	1:10
Dosificación mín. bomba oz/gal / Dosaggio min pompa oz/gal	1.34 oz/gal
Dosificación máx. bomba oz/gal / Dosaggio max pompa oz/gal	13.35 oz/gal
Mínimo caudal motor / Minima portata motore	10 l/h
Máximo caudal motor / Massima portata motore	2,5 m <sup>3</sup> /h
Componentes plásticos / Componenti plastici	POM, PP, HDPE, PVDF
Juntas / Guarnizioni	Viton, EPDM otro bajo pedido / altro su richiesta



0,03 - 0,2%

3,0 m<sup>3</sup>/h  
Máximo caudal motor  
Massima portata motore

ES Gráfico pérdidas de carga - bomba 0,03% - 0,2%  
ITA Grafico perdite di carico - pompa 0,03% - 0,2%

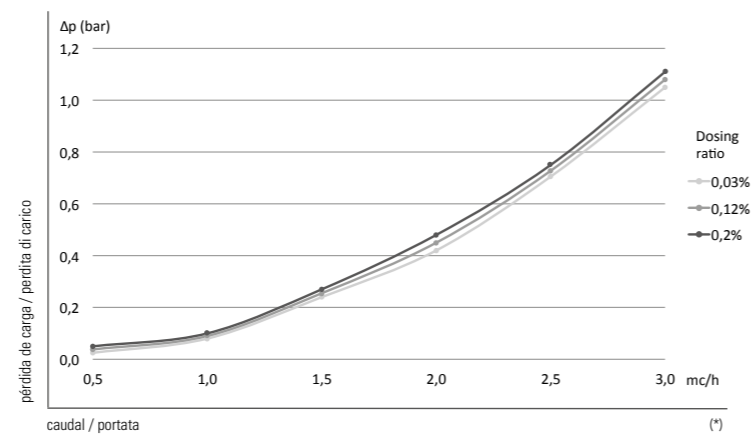

ES CARACTERÍSTICAS | ITA CARATTERISTICHE

Dosificación mín. bomba % / Dosaggio min pompa %	0,03%
Dosificación máx. bomba % / Dosaggio max pompa %	0,2%
Mínimo ratio dosificación / Mínimo rapporto dosaggio	1:3000
Máximo ratio dosificación / Massimo rapporto dosaggio	1:500
Dosificación mín. bomba oz/gal / Dosaggio min pompa oz/gal	0.04 oz/gal
Dosificación máx. bomba oz/gal / Dosaggio max pompa oz/gal	0.27 oz/gal
Mínimo caudal motor / Minima portata motore	10 l/h
Máximo caudal motor / Massima portata minore	3,0 m <sup>3</sup> /h
Componentes plásticos / Componenti plastici	POM, PP, HDPE, PVDF
Juntas / Guarnizioni	Viton, EPDM otro bajo pedido / altro su richiesta

\* Valores estimados / \* Valori previsionali

Más información técnica disponible bajo pedido / Ulteriori informazioni tecniche disponibili su richiesta



0,2 - 2%

3,0 m<sup>3</sup>/h  
Máximo caudal motor  
Massima portata motore

ES Gráfico pérdidas de carga - bomba 0,2% - 2%  
ITA Grafico perdite di carico - pompa 0,2% - 2%

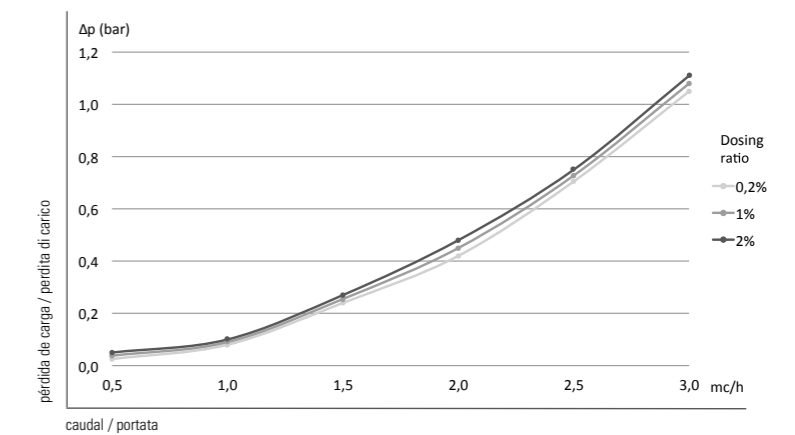

ES CARACTERÍSTICAS | ITA CARATTERISTICHE

Dosificación mín. bomba % / Dosaggio min pompa %	0,2%
Dosificación máx. bomba % / Dosaggio max pompa %	2,0%
Mínimo ratio dosificación / Mínimo rapporto dosaggio	1:500
Máximo ratio dosificación / Massimo rapporto dosaggio	1:50
Dosificación mín. bomba oz/gal / Dosaggio min pompa oz/gal	0.27 oz/gal
Dosificación máx. bomba oz/gal / Dosaggio max pompa oz/gal	2.67 oz/gal
Mínimo caudal motor / Minima portata motore	10 l/h
Máximo caudal motor / Massima portata minore	3,0 m <sup>3</sup> /h
Componentes plásticos / Componenti plastici	POM, PP, HDPE, PVDF
Juntas / Guarnizioni	Viton, EPDM otro bajo pedido / altro su richiesta

Más información técnica disponible bajo pedido / Ulteriori informazioni tecniche disponibili su richiesta

# MX.300.P054

# MX.300.P150



0,5 - 4%

3,0 m<sup>3</sup>/h  
Máximo caudal motor  
Massima portata motore

- ES Gráfico pérdidas de carga - bomba 0,5% - 4%
- ITA Grafico perdite di carico - pompa 0,5% - 4%

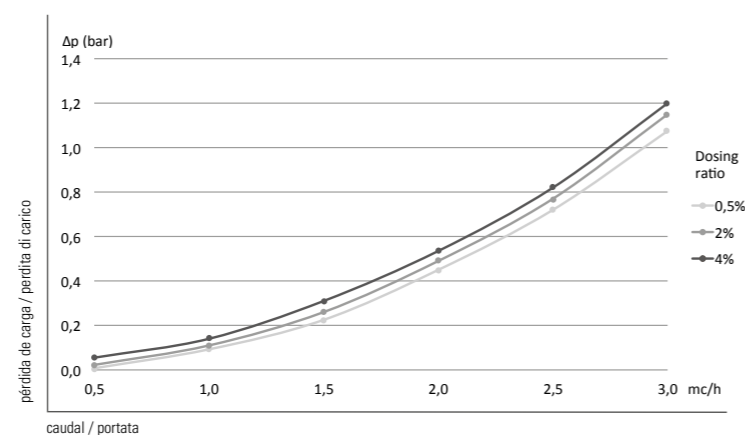

1 - 5%

3,0 m<sup>3</sup>/h  
Máximo caudal motor  
Massima portata motore

- ES Gráfico pérdidas de carga - bomba 1% - 5%
- ITA Grafico perdite di carico - pompa 1% - 5%

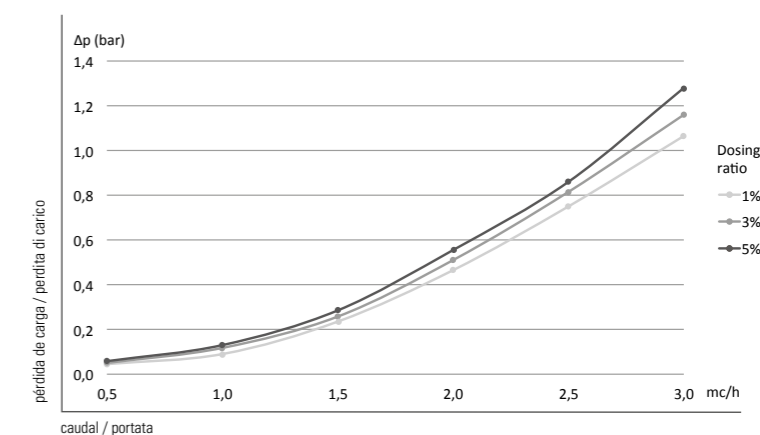

ES CARACTERÍSTICAS | ITA CARATTERISTICHE

Dosificación mín. bomba % / Dosaggio min pompa %	0,5%
Dosificación máx. bomba % / Dosaggio max pompa %	4%
Mínimo ratio dosificación / Minimo rapporto dosaggio	1:200
Máximo ratio dosificación / Massimo rapporto dosaggio	1:25
Dosificación mín. bomba oz/gal / Dosaggio min pompa oz/gal	0.67 oz/gal
Dosificación máx. bomba oz/gal / Dosaggio max pompa oz/gal	5.34 oz/gal
Mínimo caudal motor / Minima portata motore	10 l/h
Máximo caudal motor / Massima portata motore	3,0 m <sup>3</sup> /h
Componentes plásticos / Componenti plastici	POM, PP, HDPE, PVDF
Juntas / Guarnizioni	Viton, EPDM otro bajo pedido / altro su richiesta

ES CARACTERÍSTICAS | ITA CARATTERISTICHE

Dosificación mín. bomba % / Dosaggio min pompa %	1%
Dosificación máx. bomba % / Dosaggio max pompa %	5%
Mínimo ratio dosificación / Minimo rapporto dosaggio	1:100
Máximo ratio dosificación / Massimo rapporto dosaggio	1:20
Dosificación mín. bomba oz/gal / Dosaggio min pompa oz/gal	1.34 oz/gal
Dosificación máx. bomba oz/gal / Dosaggio max pompa oz/gal	6.68 oz/gal
Mínimo caudal motor / Minima portata motore	10 l/h
Máximo caudal motor / Massima portata motore	3,0 m <sup>3</sup> /h
Componentes plásticos / Componenti plastici	POM, PP, HDPE, PVDF
Juntas / Guarnizioni	Viton, EPDM otro bajo pedido / altro su richiesta

Más información técnica disponible bajo pedido / Ulteriori informazioni tecniche disponibili su richiesta

Más información técnica disponible bajo pedido / Ulteriori informazioni tecniche disponibili su richiesta



1 - 10%

3,0  
m<sup>3</sup>/h  
Máximo caudal motor  
Massima portata motore

- ES Gráfico pérdidas de carga - bomba 1% - 10%
- ITA Grafico perdite di carico - pompa 1% - 10%

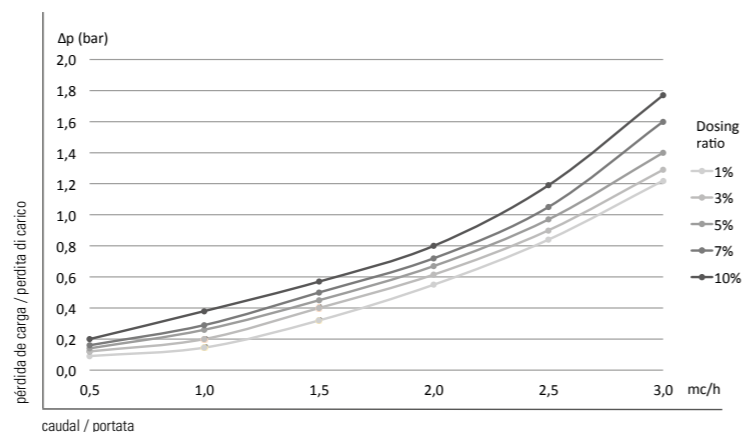

ES CARACTERÍSTICAS | ITA CARATTERISTICHE

Dosificación mín. bomba % / Dosaggio min pompa %	1%
Dosificación máx. bomba % / Dosaggio max pompa %	10%
Mínimo ratio dosificación / Mínimo rapporto dosaggio	1:100
Máximo ratio dosificación / Massimo rapporto dosaggio	1:10
Dosificación mín. bomba oz/gal / Dosaggio min pompa oz/gal	1.34 oz/gal
Dosificación máx. bomba oz/gal / Dosaggio max pompa oz/gal	13.35 oz/gal
Mínimo caudal motor / Minima portata motore	10 l/h
Máximo caudal motor / Massima portata minore	3,0 m <sup>3</sup> /h
Componentes plásticos / Componenti plastici	POM, PP, HDPE, PVDF
Juntas / Guarnizioni	Viton, EPDM otro bajo pedido / altro su richiesta

Más información técnica disponible bajo pedido / Ulteriori informazioni tecniche disponibili su richiesta

## OPCIONAL OPTIONAL

MX.300.P003 / MX.300.P022 / MX.300.P054 / MX.300.P150 / MX.300.P110

ES OPCIONAL



**MODELO CON VÁLVULA ON-OFF**  
El dosificador Mixtron se puede suministrar con tapa provista de válvula ON-OFF (sistema ON-OFF suministrado como opcional bajo pedido).

- Válvula ON-OFF en posición ON, el aditivo es aspirado y se mezcla en el dosificador Mixtron.

- Válvula ON-OFF en posición OFF, el pistón motor del dosificador Mixtron está parado, el aditivo no es aspirado ni mezclado, entra y sale en impulsión solo el líquido principal.

ITA OPTIONAL

**MODELLO CON VALVOLA ON-OFF**  
Il dosatore Mixtron può essere fornito con coperchio con valvola ON-OFF (sistema On-OFF fornito su richiesta come optional).

- Valvola ON-OFF in posizione ON, l'additivo viene aspirato e viene miscelato nel dosatore Mixtron.

- Valvola ON-OFF in posizione OFF, il pistone motore del dosatore Mixtron è fermo, l'additivo non viene aspirato e miscelato, entra ed esce in mandata solo il liquido principale.

ES OPCIONAL

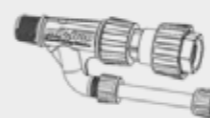

**MODELO CON BY-PASS MONTAJE SISTEMA DE INYECCIÓN EXTERNO**  
El dosificador Mixtron provisto de By-Pass (mezclador externo) permite trabajar con líquidos agresivos sin dañar los plásticos del pistón motor. El sistema de By-Pass se entrega como opcional bajo pedido.

ITA OPTIONAL

**MODELLO CON BY-PASS MONTAGGIO INIEZIONE ESTERNA**  
Il dosatore Mixtron munito di By-Pass (miscelatore esterno) permette di lavorare con liquidi aggressivi senza danneggiare le plastiche del pistone motore. Il sistema di By-Pass è fornito su richiesta come optional.

ES OPCIONAL



**ADAPTADOR DE BRIDA PARA BAILE**

ITA OPTIONAL

**FLANGIA ADATTATORE PER BARILE**

ES RECOMENDACIONES DE INSTALACIÓN  
 ITA CONSIGLI PER L'INSTALLAZIONE

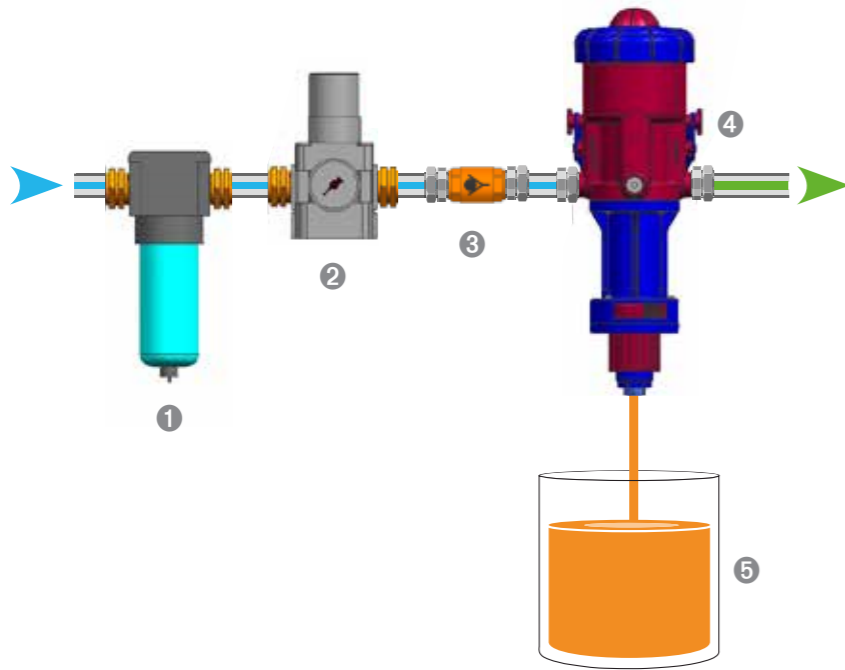

ES INSTALACIÓN INDIVIDUAL

1. Filtro
2. Regulador de presión
3. Válvula antirretorno
4. Dosificador Mixtron
5. Aditivo

ITA INSTALLAZIONE SINGOLA

1. Filtro
2. Regolatore di pressione
3. Valvola di non ritorno
4. Dosatore Mixtron
5. Additivo

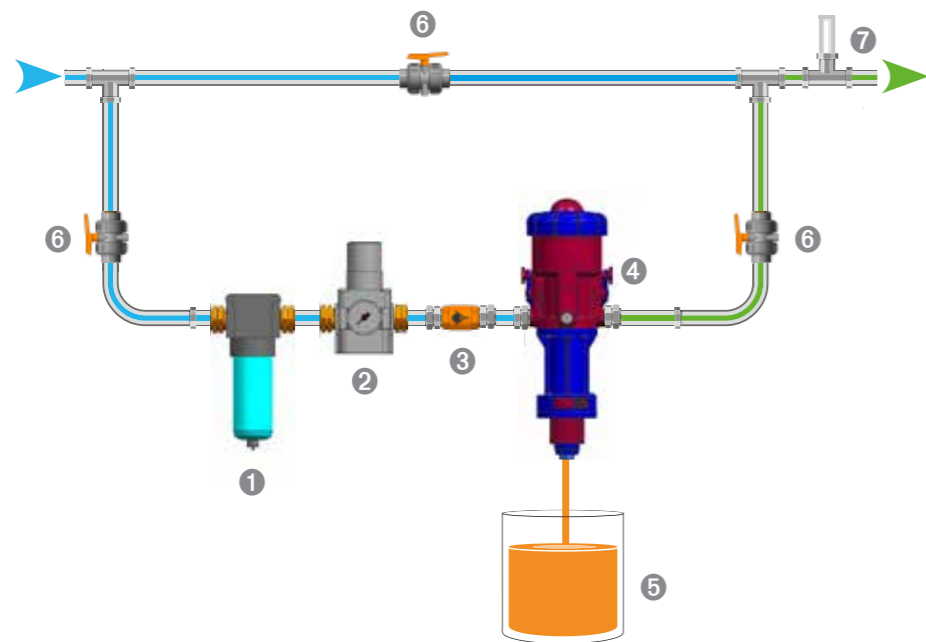

ES INSTALACIÓN EN BY-PASS

1. Filtro
2. Regulador de presión
3. Válvula antirretorno
4. Dosificador Mixtron
5. Aditivo
6. Llave
7. Dispositivo contra golpes de ariete

ITA INSTALLAZIONE IN BY-PASS

1. Filtro
2. Regolatore di pressione
3. Valvola di non ritorno
4. Dosatore Mixtron
5. Additivo
6. Rubinetto
7. Dispositivo anti-colpo d'ariete

ES RECOMENDACIONES DE INSTALACIÓN  
 ITA CONSIGLI PER L'INSTALLAZIONE

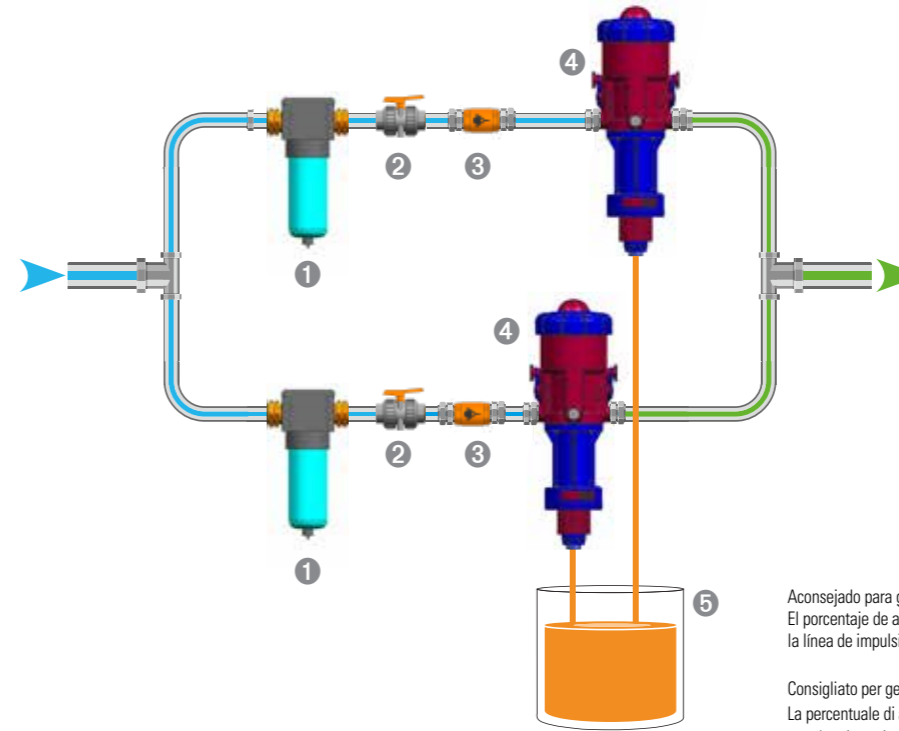

ES INSTALACIÓN EN PARALELO

1. Filtro
2. Llave
3. Válvula antirretorno
4. Dosificador Mixtron
5. Aditivo

ITA INSTALLAZIONE IN PARALLELO

1. Filtro
2. Rubinetto
3. Valvola di non ritorno
4. Dosatore Mixtron
5. Additivo

Aconsejado para gestionar caudales elevados  
 El porcentaje de aditivo programado en los dosificadores permanece invariable en la línea de impulsión en salida

Consigliato per gestire alte portate  
 La percentuale di additivo impostata sui dosatori rimane invariata sulla linea di mandata in uscita

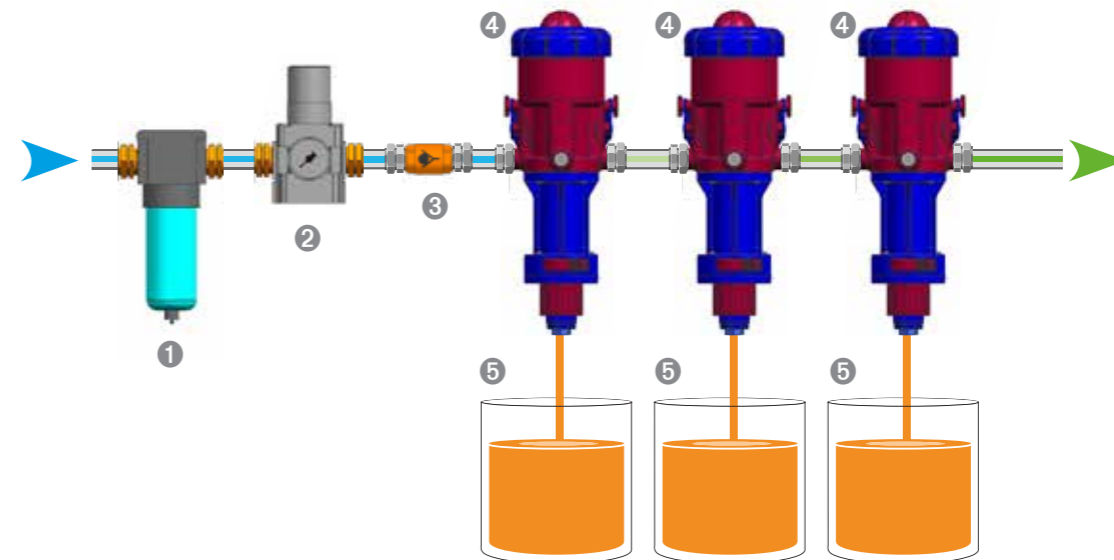

ES INSTALACIÓN EN SERIE

1. Filtro
2. Regulador de presión
3. Válvula antirretorno
4. Dosificador Mixtron
5. Aditivo

ITA INSTALLAZIONE IN SERIE

1. Filtro
2. Regolatore di pressione
3. Valvola di non ritorno
4. Dosatore Mixtron
5. Additivo

Aconsejado para aumentar el porcentaje de aditivo (superior al 10%) o para mezclar dos o más aditivos en la misma línea de impulsión

Consigliato per aumentare la percentuale di additivo (superiore al 10%) o per miscelare due o più additivi sulla stessa linea di mandata

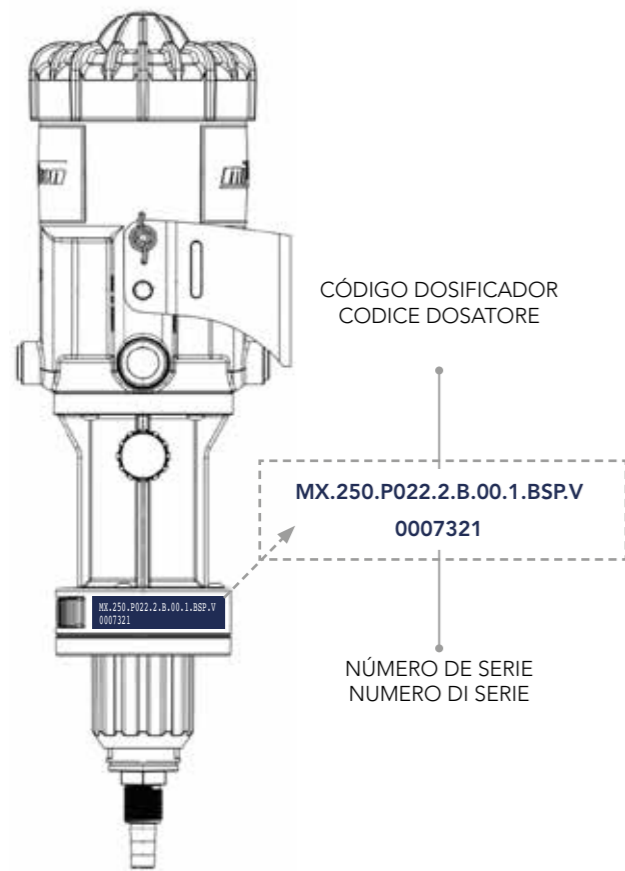

ES	MX	250	P022	2	B	00	1	BSP	V
Modelo									
Máximo caudal de agua									
Dosificación									
Materiales de la bomba:									
1 = POM									
2 = Poly-mix									
Inyección motor									
S = Inyección interna									
B = Inyección externa									
Opción de la tapa:									
00 = Válvula de alivio									
OF = Válvula ON-OFF									
Material del cuerpo del motor									
Roscado									
Juntas:									
V = Viton (pH 1-7)									
E = EPDM (pH 7-14)									

ITA	MX	250	P022	2	B	00	1	BSP	V
Modello									
Massima portata d'acqua									
Dosaggio									
Materiali della pompa:									
1 = POM									
2 = Poly-mix									
Iniezione motore									
S = Iniezione interna									
B = Iniezione esterna									
Opzione del coperchio:									
00 = Valvola di sfianto									
OF = Valvola ON-OFF									
Materiali del corpo motore									
Filettatura									
Guarnizioni:									
V = Viton (pH 1-7)									
E = EPDM (pH 7-14)									

---

---

---

---

---

---

---

---

---

---

---

---

---

---

---

---

---

---

---

---

---

---

---

---

---





# SMALL DROPS FOR A BETTER WORLD



Via Curiel 7 - 42025 Cavriago - RE - Italy  
Tel. +39 0522 944330 - email: [info@mixtron.it](mailto:info@mixtron.it)  
web: [www.mixtron.it](http://www.mixtron.it)

This document doesn't constitute a contractual obligation and is for information purpose only.  
MIXTRON reserves all the right to make changes to its products at any time. © MIXTRON s.r.l. 2019